



Akciju sabiedrība "VIRŠI-A"

Vien. reģ. Nr. 40003242737

Kalna iela 17, Aizkraukle, Aizkraukles pagasts, Aizkraukles novads, LV-5101

www.virsi.lv

SASKAŅOTS:

Valsts ugunsdzēsības un glābšanas dienesta
Rīgas reģiona pārvalde

APSTIPRINĀTS:

AS "VIRŠI-A" valdes priekšsēdētājs

_____ Jānis Vība

2024. gada 25.novembrī

2024. gada 26.novembrī

DEGVIELAS UZPILDES STACIJAS "BERĢI"

Brīvības gatve 481, Berģi, Garkalnes pagasts,
Ropažu novads, LV-1024

CIVILĀS AIZSARDZĪBAS PLĀNS



PĀRSKATĪTS:

RĪGA, 2024



SATURS

1. PAAUGSTINĀTAS BĪSTAMĪBAS OBJEKTA NOSAUKUMS, ATRAŠANĀS VIETAS ADRESE UN ZEMESGABALA KADASTRA APZĪMĒJUMS.....	4
2. INFORMĀCIJA PAR PAAUGSTINĀTAS BĪSTAMĪBAS OBJEKTA ĢEOGRĀFISKO IZVIETOJUMU UN OBJEKTA APKĀRTNES METEOROLOĢISKAIS, HIDROLOĢISKAIS UN KLIMATISKAIS RAKSTUROJUMS.....	4
3. PAAUGSTINĀTAS BĪSTAMĪBAS OBJEKTA UN TĀ DARBĪBAS RAKSTUROJUMS.....	5
3.1. Darba laiks, cilvēku skaits objektā darba laikā un ārpus darba laika.....	5
3.2. Tehnoloģiskie procesi un iekārtas.....	5
3.3. Vispārīgs inženiertehnisko sistēmu un aprīkojuma raksturojums	6
3.3.1. Ūdensapgāde (tai skaitā ugunsdzēsības vajadzībām)	6
3.3.2. Kanalizācija.....	7
3.3.3. Elektroapgāde	7
3.3.4. Siltumapgāde.....	7
3.3.5. Ventilācija.....	7
3.4. Objekta apsardzes sistēma	8
3.5. Objekta iekšējie apdraudējumi, tai skaitā bīstamās iekārtas un maksimālie objektā uzglabājamo bīstamo vielu daudzumi.....	8
4. KOPSAVILKUMS PAR PAAUGSTINĀTAS BĪSTAMĪBAS OBJEKTA RISKU NOVĒRTĒŠANU	11
4.1. Risku scenāriji	14
4.2. Risku matricas.....	23
5. ZIŅAS PAR PAAUGSTINĀTAS BĪSTAMĪBAS OBJEKTA APKĀRTNES TERITORIJU, KURU VAR IETEKMĒT AVĀRIJA, TAI SKAITĀ INFORMĀCIJA PAR TO IEDZĪVOTĀJU UN BLAKUS ESOŠO OBJEKTU SKAITU, KURUS VAR IETEKMĒT AVĀRIJA PAAUGSTINĀTAS BĪSTAMĪBAS OBJEKTĀ.....	25
6. INFORMĀCIJA PAR CIVILĀS AIZSARDZĪBAS ORGANIZĀCIJU PAAUGSTINĀTAS BĪSTAMĪBAS OBJEKTĀ UN ZIŅAS PAR ATBILDĪGAJĒM DARBINIEKIEM UN VIŅU PIENĀKUMIEM	25
6.1. Persona (vārds un uzvārds), kas pieņem lēmumu par objekta civilās aizsardzības plāna īstenošanas sākšanu, rīcības koordinēšanu, avārijas bīstamības un seku samazināšanas pasākumu vadīšanu objektā avārijas vai tās tiešu draudu gadījumā un kas ir atbildīga par seku likvidēšanas pasākumu veikšanu pēc avārijas.....	25
6.2. Persona (vārds, uzvārds, tālruna numurs un elektroniskā pasta adrese), kas ir atbildīga par sakariem ar Valsts ugunsdzēsības un glābšanas dienestu un citām institūcijām ikdienā un sadarbību ar minētajām institūcijām avārijas vai tās tiešu draudu gadījumā	26
6.3. Informācija par darbinieku pienākumiem attiecībā uz civilās aizsardzības nodrošināšanu un avāriju ierobežošanu un likvidēšanu objektā.....	26
6.4. Informācija par objektā izveidotajām reaģēšanas un seku likvidēšanas pasākumu veikšanas vienībām vai ugunsdrošības, ugunsdzēsības un glābšanas dienestu.....	26
7. INFORMĀCIJA PAR DARBINIEKU APMĀCĪBU RĪCĪBAI AVĀRIJAS GADĪJUMĀ, CIVILĀS AIZSARDZĪBAS JAUTĀJUMOS UN PIRMĀS PALĪDZĪBAS SNIEGŠANĀ.....	26
8. APRAKSTS PAR PASĀKUMIEM, KAS SAMAZINA RISKU DARBINIEKIEM DARBA VIETĀ UN CITĀM PERSONĀM, KAS ATRODAS PAAUGSTINĀTAS BĪSTAMĪBAS OBJEKTA TERITORIJĀ	27
8.1. Darbinieku brīdināšana par draudiem, informēšana par rīcību avārijas vai katastrofas gadījumā un veicamajiem aizsardzības pasākumiem, kā arī turpmākā informēšana	27
8.2. Īss apraksts par darbinieku nepieciešamo darbību pēc brīdinājuma saņemšanas	27
8.3. Drošības pasākumi darbiniekiem un citām personām, kas atrodas objekta teritorijā	27
9. AVĀRIJAS DRAUDU REĢISTRĒŠANAS UN ĀRĒJĀS BRĪDINĀŠANAS PASĀKUMU SISTĒMAS RAKSTUROJUMS	27
9.1. Kārtība, kādā reģistrē avārijas un avārijas draudus.....	27
9.2. Kārtība un veids, kādā atbildīgā persona par avārijas draudiem vai avāriju ziņo Valsts ugunsdzēsības un glābšanas dienestam, attiecīgajai pašvaldībai un citām institūcijām.....	28
9.3. Informācija, ko iekļauj sākotnējā brīdinājumā, un kārtība, kādā sniedz turpmāko informāciju, kā arī detalizētāku informāciju, tiklīdz tā kļūst pieejama	28
9.4. Kārtība un veids, kādā brīdina objektā nodarbinātos, objekta apakšuzņēmējus, apakšnomniekus un apmeklētājus, kā arī iedzīvotājus	28
10. INFORMĀCIJA PAR PASĀKUMIEM	28



AS "VIRŠI-A" DUS "Bergī"
CIVILĀS AIZSARDZĪBAS PLĀNS

versija: 01.2024

10.1. Pasākumi, kuri nodrošina avārijas draudu ierobežošanu un likvidēšanu, lai tie nepāraugtu avārijā, bet avārijas gadījumā – tās ierobežošanu, kontroli un likvidēšanu paaugstinātas bīstamības objekta teritorijā, kā arī samazina avārijas draudu vai avārijas iedarbību un nodarīto kaitējumu	29
10.2. Pasākumi, kuri saistīti ar cilvēku un vides aizsardzību paaugstinātas bīstamības objekta teritorijā avārijas gadījumā	29
10.3. Pasākumi, kuri nepieļauj vai aizkavē avārijas seku izplatīšanos ārpus paaugstinātas bīstamības objekta teritorijas	29
10.4. Pasākumi, kuri nodrošina iedzīvotāju brīdināšanu un turpmāku savlaicīgu informācijas sniegšanu iedzīvotājiem apdraudētajā teritorijā, kur tas nepieciešams	29
10.5. Pasākumi, kuri nodrošina piesārņotās vietas izpēti, sanāciju un vides atjaunošanu, lai likvidētu avārijas iedarbību uz cilvēkiem vai vidi	30
11. DETALIZĒTS ŠĀDU BŪTISKĀKO AVĀRIJAS GADĪJUMĀ NODROŠINĀMO PASĀKUMU APRAKSTS	30
11.1. Evakuācijas pasākumi	30
11.2. Pirmās palīdzības un neatliekamās medicīniskās palīdzības pasākumi cietušajiem	30
11.3. Sabiedriskās kārtības uzturēšana paaugstinātas bīstamības objektā un īpašuma apsardze	31
11.4. Alternatīvā enerģijas avota nodrošināšana	31
11.5. Paaugstinātas bīstamības objekta darbības nodrošināšanas vai tās drošas pārtraukšanas pasākumi	31
11.6. Preventīvie, gatavības, reaģēšanas un seku likvidēšanas pasākumi	31
11.7. Pasākumi pēc avārijas, kas nepieciešami, lai novērstu, likvidētu vai būtiski samazinātu avārijas ietekmi uz cilvēkiem vai vidi	39
12. APRAKSTS PAR RĪCĪBU AVĀRIJAS DRAUDU VAI AVĀRIJAS NEVĒLAMO SEKU APJOMA VAI SMAGUMA SAMAZINĀŠANAI VAI IEROBEŽOŠANAI UN STĀVOKĻA KONTROLEI, NORĀDOT IEKĀRTAS, KAS JĀSARGĀ VAI JĀGLĀBJ NO AVĀRIJAS IETEKMES, KĀ ARĪ AVĀRIJAS IZEJAS, PULCĒŠANĀS VIETAS UN EVAKUĀCIJAS CEĻUS UN KĀRTĪBU, KĀDĀ APSTĀDINĀMI TEHNOLOĢISKIE PROCESI, IEKĀRTAS VAI OBJEKTI	39
13. RESURSU (ARĪ MATERIĀLO REZERVJU, SIGNALIZĀCIJAS UN CITU DROŠĪBAS IEKĀRTU, ATBILSTOŠI APMĀCĪTU DARBINIEKU UN CITU PIEEJAMO RESURSU) RAKSTUROJUMS	39
13.1. Resursi, kas pieejami paaugstinātas bīstamības objektā	40
13.1.1. Agrīnās brīdināšanas sistēma, sakaru nodrošinājums	40
13.1.2. Ugunsdrošības un ugunsdzēsības inženiertehniskās sistēmas un aprīkojums	40
13.1.3. Paaugstinātas bīstamības objekta reaģēšanas un seku likvidēšanas pasākumu veikšanas vienības vai ugunsdrošības, ugunsdzēsības un glābšanas dienesta materiāltehniskais nodrošinājums	41
13.1.4. Individuālie vai kolektīvie aizsardzības līdzekļi un to izmantošanas kārtība	41
13.1.5. Pirmās palīdzības sniegšanai nepieciešamo materiālu saraksts un to izvietojums objektā	41
13.1.6. Inženiertehnika, transports, darbarīki, speciālais apģērbs, materiālās rezerves vai uzkrājumi	42
13.1.7. Avārijas izplatību ierobežojošās iekārtas, avārijas noplūžu savākšanas iekārtas un rezervuāri, aizsargvalņi, avārijas piesārņojuma noteikšanas ierīces un citas cilvēka drošībai vai vides aizsardzībai paredzētas iekārtas un aprīkojums	42
13.2. Resursi, kurus paredzēts piegādāt no citiem komersantiem saskaņā ar savstarpējās palīdzības un sadarbības vienošanos, kā arī laiks, kādā iespējams saņemt attiecīgos resursus	42
14. INFORMĀCIJA PAR LAIKU, KĀDĀ PĒC ATTIECĪGĀS INFORMĀCIJAS SAŅEMŠANAS VALSTS UGUNSDZĒSĪBAS UN GLĀBŠANAS DIENESTS UN CITI AVĀRIJAS DIENESTI VAR IERASTIES AVĀRIJAS VIETĀ	42
15. KĀRTĪBA, KĀDĀ SNIEDZAMA PALĪDZĪBA VALSTS UGUNSDZĒSĪBAS UN GLĀBŠANAS DIENESTAM UN VEICAMAS DARBĪBAS ĀRPUS OBJEKTA TERITORIJAS AVĀRIJAS BĪSTAMĪBAS VAI SEKU SAMAZINĀŠANAI	43
PIELIKUMI	
1. Paaugstinātas bīstamības objekta atrašanās vieta un objektā iespējamo avāriju seku nevēlamās ietekmes zonas ārpus objekta teritorijas (M 1:5000)	
2. Riska samazināšanas pasākumu plāns (atbilstoši MK 07.11.17. noteikumu Nr. 658 4. pielikumam)	
3. Paaugstinātas bīstamības objekta plāns, kurā norādītas būves, galvenās inženiertehniskās komunikācijas, avārijas izejas un evakuācijas ceļi, ugunsgrēka dzēšanas iekārtas, agrīnās brīdināšanas ierīces, ugunsdzēsības ūdensapgādes avoti, bīstamo vielu uzglabāšanas vietas	
4. Bīstamo ķīmisko vielu un maisījumu drošības datu lapas	
5. Apziņošanas shēma	
6. AS "VIRŠI-A" DUS darbinieku rīcība ārkārtas un nestandarta gadījumos	
7. Ar sadarbības institūciju noslēgtā līgumu kopija, ja avārijas ierobežošanai vai likvidēšanai paredzēts piesaistīt citu institūciju resursus	
8. Paaugstinātas bīstamības objekta bīstamo ķīmisko vielu un maisījumu glabātavas shēma	

1. PAAUGSTINĀTAS BĪSTAMĪBAS OBJEKTA NOSAUKUMS, ATRAŠANĀS VIETAS ADRESE UN ZEMESGABALA KADAŠTRA APZĪMĒJUMS

AS "VIRŠI-A" degvielas uzpildes stacijas (turpmāk tekstā – DUS) "Bergī" adrese: Brīvības gatve 481, Bergī, Garkalnes pagasts, Ropažu novads, LV-1024. DUS teritorija izvietota uz AS "VIRŠI-A" piederoša zemesgabala ar kadastra apzīmējumu 80600060512 (3.4 ha).

2. INFORMĀCIJA PAR PAAUGSTINĀTAS BĪSTAMĪBAS OBJEKTA ĢEOGRĀFISKO IZVIETOJUMU UN OBJEKTA APKĀRTNES METEOROĻĪSKAIS, HIDROĻĪSKAIS UN KLIMATISKAIS RAKSTUROJUMS

DUS "Bergī" atrašanās koordinātes: 57°00'15" ziemeļu platums, 24°17'214" austrumu garums [avots: www.kartes.lgja.gov.lv]. DUS zemes vienības perimetra kontūra (ar sarkanu) un DUS apkārtnē redzama 2.1. attēlā [avots: www.kadastrs.lv], atrašanās vieta mērogā 1:5000 apskatāma 1. pielikumā.

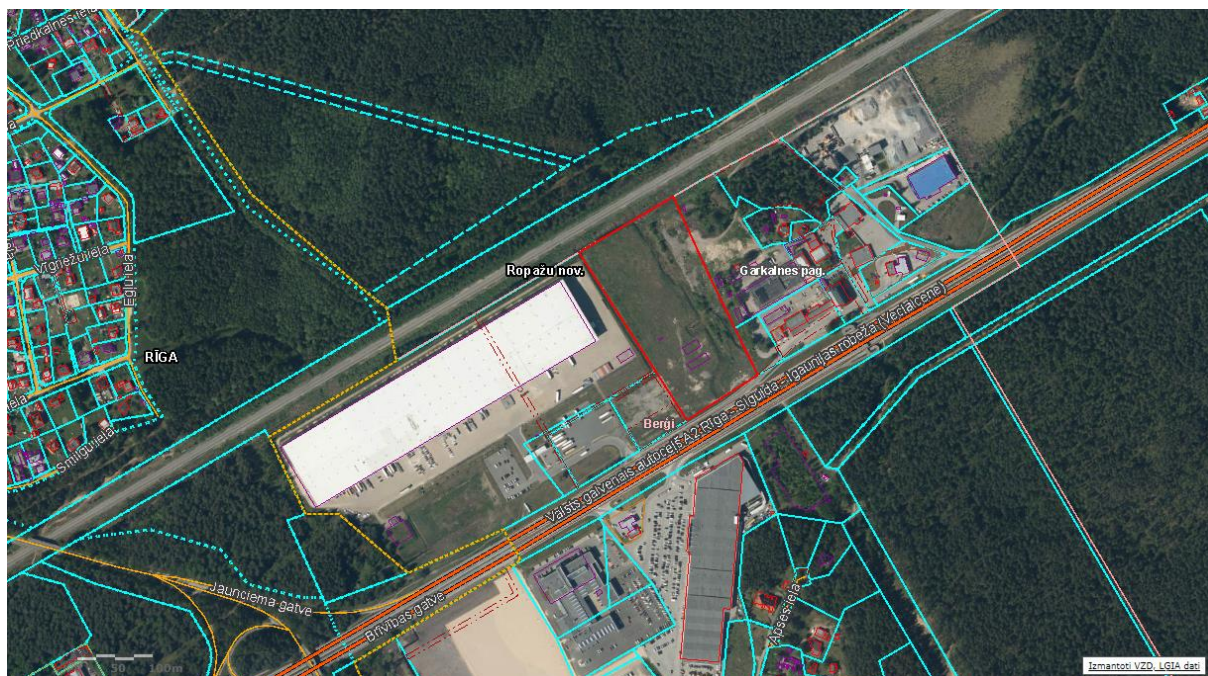

2.1. att. AS "VIRŠI-A" degvielas uzpildes stacijas "Bergī" novietojums un apkārtnē

DUS teritorija atrodas Ropažu novada teritorijā, valsts galvenā autoceļa A2 (Rīga - Sigulda - Igaunijas robeža) malā. Saskaņā ar Ropažu novada funkcionālā zonējuma karti, objekts atrodas rūpnieciskās apbūves teritorijā (R1).

Ropažu novada kopplatība ir 534 km², lielākā daļa novada atrodas Viduslatvijas zemienes Ropažu līdzenumā, taču neliela daļa Piejūras zemienes Rīgas līdzenumā. Teritoriju raksturo līdzens reljefs, vietām nedaudz viļņots. Teritorija atrodas vidēji 1 - 50 metrus virs jūras līmeņa. Ropažu novada austrumu daļā lielākoties raksturīga salīdzinoši liela purvainība, tomēr novada teritorijā atrodas arī kāpu grēdas un masīvi, kuru augstums parasti mainās no dažiem metriem līdz 10 - 15 metriem. Klimatu ietekmē novada ģeogrāfiskais stāvoklis un teritorijas reljefa lielformas. Baltijas jūras (gandrīz visā Latvijas teritorijā) un Rīgas jūras līča tuvums iespaido klimata raksturu, samazina diennakts un sezonālās amplitūdas, sniega segas pastāvēšanas ilgumu, paaugstina vidējos temperatūras rādītājus. Klimats ir mēreni silts un mitrs. Vidējā gaisa temperatūra Ropažu novada teritorijā klimatiskās normas periodā (1981-2010) tika noteikta no +6,5°C līdz +7°C. Vidējā gaisa temperatūra februārī ir aptuveni no -3,5°C līdz -3°C, taču jūlija mēnesī aptuveni no +18°C līdz +18,6°C. Gada vidējais nokrišņu

	AS "VIRŠI-A" DUS "Bergī" CIVILĀS AIZSARDZĪBAS PLĀNS	versija: 01.2024
---	--	-------------------------

daudzums ir amplitūdā 700-750 mm. Latvijā raksturīga augsta cikloniska aktivitāte, kas nosaka izteiktu laikapstākļu maiņu. [avots: Ropažu novada ilgtspējīgas attīstības stratēģija 2022 – 2038 attīstības programma 2022 – 2028. Stratēģiskais ietekmes uz vidi novērtējums VIDES PĀRSKATA PROJEKTS Pasūtītājs: Ropažu novada pašvaldība. Izstrādātājs: SIA "Grupa93". Ulbroka, 2021]

Gaisa temperatūra 2023. gadā vidējā gaisa temperatūra Ropažu novadā bija +8,2 °C, šim gadam esot 0,8 °C siltākam par 1991.–2020. gada normu (+7,4 °C). Klimatiskās standarta normas periodā (1991.–2020. gads) Ropažu novadā vissiltākais mēnesis ir jūlijs, tā vidējā gaisa temperatūra ir +18,6 °C. Savukārt visaukstākie gada mēneši ar vidējo gaisa temperatūru -2,7 °C ir janvāris un februāris.

Visā novērojumu periodā visaugstākā gaisa temperatūra reģistrēta Ropažu novadam tuvākajā novērojumu stacijā "Rīga" +34,5 °C (novērota 1885. gada 15. jūlijā). Savukārt viszemākā gaisa temperatūra (-34,9 °C) meteoroloģisko novērojumu stacijā "Rīga" reģistrēta 1956. gada 1. februārī, līdz ar to ekstremālo gaisa temperatūru amplitūda ir 69,4 °C.

Vēja ātrums un virziens. Līdzšinējās normas periodā (1991.–2020. gads) novērojumu stacijā "Rīga" vidējais vēja ātrums ir 3,3 m/s. Vējainākie mēneši ir janvāris un decembris, to vidējais vēja ātrums ir 3,8 m/s un tas galvenokārt pūš no dienvidiem (janvārī un decembrī). Normas periodā mierīgākais vējš ir augustā, tā vidējais vēja ātrums ir 2,8 m/s. Novērojumu stacijā "Rīga" vidēji 2% gada ir bezvējš. Vējainākais gadalaiks ir ziema ar vidējo vēja ātrumu 3,7 m/s. [avots: Latvijas Vides, Ģeoloģijas un Meteoroloģijas Centrs, Pašvaldību klimatiskie raksturojumi, Ropažu novads. Publicēts: 15.12.2022., Atjaunots 27.06.2024.]

3. PAAUGSTINĀTAS BĪSTAMĪBAS OBJEKTA UN TĀ DARBĪBAS RAKSTUROJUMS

Nodaļā raksturots DUS darba laiks un objektā esošo cilvēku skaits, DUS tehnoloģiskie procesi un iekārtas, inženiertehniskās sistēmas un aprīkojums, DUS apsardzības sistēma un DUS iekšējie apdraudējumi.

3.1. Darba laiks, cilvēku skaits objektā darba laikā un ārpus darba laika

DUS darbojas operatora klātbūtnē diennakts režīmā (iespējams cits darba laiks, ja to nosaka valsts ierobežojumi vai nerentabla klientu plūsma). DUS darbinieku skaits ir 7-12 cilvēki, no kuriem 1 ir DUS vadītājs un 6-11 ir DUS pārdevēji un, iespējams, arī 1 palīgstrādnieks un vasarās var būt arī 1-2 DUS pārdevēja palīgi. DUS vadītāja darba laiks ir no 8.00 līdz 17.00, bet DUS pārdevējiem, palīgstrādniekam un DUS pārdevēja palīgiem ir noteikts summētais darba laiks, saskaņā ar grafiku. Vienlaicīgi esošo cilvēku skaits DUS teritorijā ir mainīgs – 1 līdz 39 cilvēki.

3.2. Tehnoloģiskie procesi un iekārtas

AS „VIRŠI-A” DUS „Bergī” pamatdarbība ir benzīna, dīzeļdegvielas, sašķidrinātās autogāzes (LPG – propāna un butāna maisījums šķidrā agregātstāvoklī), saspīestas dabasgāzes (CNG – metāns, gāzveida agregātstāvoklī), izlejama vējstiklu šķidruma un „AdBlue” šķidruma izplūdes gāzu attīrīšanai tirdzniecība. DUS ir 1-2 stendi ar mājāsaimniecības propāna-butāna, grilgāzes un inerto gāzu baloniem.

DUS teritorijā ir izvietots viens dubultsienu tērauda rezervuārs ar kopējo tilpumu 85 m³. Rezervuāram ir izdalītas četras sekcijas (5 m³ + 10 m³ + 20 m³ + 50 m³):

- pirmajā sekcijā uzglabā AdBlue dīzeļdegvielas piedevu (5 m³);
- otrajā sekcijā uzglabā 98.markas benzīnu (10 m³);
- trešajā sekcijā uzglabā 95.markas benzīnu (20 m³);

	AS "VIRŠI-A" DUS "Bergí" CIVILĀS AIZSARDZĪBAS PLĀNS	versija: 01.2024
---	--	-------------------------

- ceturtajā sekcijā uzglabā dīzeļdegvielu (50 m³).

Autogāzi uzglabā 16 m³ pazemes spiedvertnē. Vējstikla šķidrumu (logūdeni) ar dažādu salizturību, ko nodrošina mainīgs etanola saturs šķidrumā, uzglabā 2 m³ pazemes tvertnē. Dabāsgāzi saņem pa gāzes vadu, to saspiež kompresoros un uzglabā virszemes kompresoru stacijas 56 gāzes balonos – katra balona ietilpība ir 80 litri. Baloni izvietoti 2 saišķos, abpus kompresora ar aprīkojumu (virszemes kompresoru stacijas ģeometriskā kubatūra 4.48 m³). Sadržīves un grilgāzes propāna – butāna gāzes balonus uzglabā slēgtos virszemes metāla standos ar jumtu – vienlaicīgi maksimāli līdz 10 gab. no katra tilpuma (5, 12, 26, 27, 46 un 50 litru) baloniem. Visi sadzīves gāzes baloni, izņemot 50 litru, atbilst Eiropas Savienības drošības prasībām (ar aizsargātu balona vārstu un π zīmes marķējumu).

Naftas produkti un autogāze uz DUS tiek piegādi ar specializētām automašīnām – ADR autocisternām. Nebīstamo maisījumu "AdBlue" piegādā ar piemērotām automašīnām ar cisternu. Mājsaimniecības un inertās gāzes piegādā fasētas balonos. Degvielas uzpilde pazemes rezervuāros notiek caur specializētu degvielas noliešanās standu. Maksimālā degvielas ietilpība vienai autocisternai ir 36 m³ vai 35 m³ (degvielas autocisterna – 18 m³ un piekabe – 17 m³).

Paaugstinātas bīstamības objekta bīstamo ķīmisko vielu un maisījumu glabātavas shēma apskatāma 8. pielikumā, bet bīstamo ķīmisko vielu un maisījumu drošības datu lapas – 4. pielikumā

Mazumtirdzniecības veikalā un tās noliktavā ir salīdzinoši neliels apjoms dažādu pārtikas un nepārtikas produktu, kā arī nelielos iepakojumos fasēta autoķīmija. DUS darbojas operatora klātbūtnē diennakts režīmā (ja vien nav noteikts cits darba laiks).

Degvielu un autogāzi iespējams uzpildīt pie 5 uzpildes saliņām. Vienlaicīgi ar norādītajiem degvielas veidiem var uzpildīt 10 automašīnas. Papildus stāvēšanai var būt novietotas 12 vieglās automašīnas. Aiz DUS stacijas ir izvietots stāvlaukums ar 20 vietām, kas paredzētas kravas automašīnām.

3.3. Vispārīgs inženiertehnisko sistēmu un aprīkojuma raksturojums

3.3.1. Ūdensapgāde (tai skaitā ugunsdzēsības vajadzībām)

DUS nepieciešamā ūdens apgāde sadzīves un ugunsdzēsības vajadzībām tiek nodrošināta no **vietējā ūdensapgādes urbuma**, kas izvietots DUS teritorijā. Urbuma dziļums - 92 m, debīts – 1.2 l/s. Ūdensvads ar 32 mm diametru DUS ēkā ievadīts tehniskajā telpā – tā atslēgšanas vieta norādīta 3. pielikumā.

Ārējās ugunsdzēsības nodrošināšanai (novietojums teritorijā apskatāms 3. pielikumā) ar projektēto kopējā ūdens tilpumu 502.5 m³ un ugunsdzēsības ūdens tilpumu (lietderīgo tilpumu) – 245 m³. Ārējais ugunsdzēsības patēriņš noteikts 15 L/s un 245 m³ nodrošina 6 h 48 min. ilgu ugunsgrēka dzēšanu, saskaņā ar Latvijas Republikā pastāvošajiem normatīviem aktiem. Dīķa ugunsdzēsības ūdens ieņemšanai izveidotas 2 ūdens ieņemšanas akas. Dīķis ir mākslīga ūdenstilpe (izklāts ar ūdens necaurīdīgu ģeomembrānu), tā uzpildīšana tiks nodrošināta ar ūdensapgādes urbuma palīdzību. Dīķa uzpilde pēc ugunsgrēka jāveic 24 h laikā.

NAFTAS PRODUKTUS AIZLIEGTS DZĒST AR ŪDENI ! , jo naftas produkti ir vieglāki par ūdeni, tādēļ paliek virspusē, turpina degt un līdz ar ūdens plūsmu izplatās! Dzēšot naftas produktus, VUGD ūdeni sajauc ar putu koncentrātu, kas ļauj nosegt naftas produktus un izolēt skābekļa piekļuvi.

	AS "VIRŠI-A" DUS "Bergí" CIVILĀS AIZSARDZĪBAS PLĀNS	versija: 01.2024
---	--	------------------

3.3.2. Kanalizācija

Sadzīves notekūdeņi no DUS ēkas tiek novadīti uz bioloģiskajām attīrīšanas iekārtām Enfriho BIOMAX M20, ražīgums 3 m³/dnn. Pēc attīrīšanas notekūdeņi tiek novadīti lietus notekūdens kanalizācijas sistēmā ar tālāku izplūdi vidē.

Lietus notekūdeņus savāc no DUS darba zonas, asfaltētās teritorijas un jumtiem. Notekūdeņi tiek attīrīti lokālās attīrīšanas, kas sastāv no smilšu, benzīna un eļļas atdalītājiem ACO Oleopator C-FST NS 15/1500, iekārtas jauda 15l/sek. Pēc attīrīšanas lietus notekūdeņi tiek novadīti vidē. Atdalītās suspendētās vielas un naftas produktus izsūknē un nogādā uz atkritumu apsaimniekošanas uzņēmumiem pēc vajadzības. Tehnoloģiski nav iespējams noslēgt ne ieklūdi attīrīšanas iekārtās, ne izplūdi no tām. Lai nepiesārņotu vidi, zem degvielas uzpildes vietām ir ieklāts pretinfiltrācijas segums. Attīrīšanas iekārtu novietojums teritorijā norādīts 3. pielikumā.

3.3.3. Elektroapgāde

DUS elektroapgāde ir no pieslēguma centralizētajiem elektroapgādes tīkliem. Nevainojamas kasu darbības nodrošināšanai DUS ir uzstādīts nepārtrauktās barošanas bloks (UPS). Ilgstoša elektroenerģijas pārrāvuma gadījumā elektroapgādi nodrošina ar elektroģeneratoru, ko piegādā un pieslēdz uzņēmuma Tehniskās daļas elektriķi. Elektroģeneratora pieslēgšanas vieta norādīta 3.pielikumā.

3.3.4. Siltumapgāde

DUS ēkas apsildi un karsto ūdeni nodrošina ar gaiss/ūdens siltumsūkni Mitsubishi Heavy HMA 100-S , kurš uzstādīts tehniskajā telpā. Ēkā izveidota silto grīdu apsildes sistēma, kas nodrošina telpas uzsildīšanu līdz nepieciešamajai (lietotāja uzstādītai) temperatūrai un tās uzturēšanai. Virs ieejas durvīm izvietoti gaisa aizkari aukstā gaisa uzsildīšanai ziemas periodā. Tehniskā telpa ir uguns aizsargāta – telpā uzstādīts dūmu detektors un rokas trauksmes poga – signāls tiek raidīts uz kopējo paneli un apsardzes pulti.

3.3.5. Ventilācija

Ēkas telpu ventilācijai tiek izmantotas mehāniskas pieplūdes un noplūdes sistēmas, izmantojot gaisa ventagregātu ar plākšņu pretplūsmas rekuperatoru. Ventagregāts izvietots tehniskajā telpā. Nosūce no tualetes telpām ir caur ventagregātu nosūces sekciju. Svaigā gaisa pieplūde ēkā nonāk no periodiski atvērtām durvīm un logiem, telpās ir motorizētie ventilācijas kanāli. Ventilācijas kanāli izbūvēti no sertificētām ventilācijas caurulēm. DUS noliktavā un vadītāja kabinetā uzstādīti sienas tipa kondicionieri. Tirdzniecības zālē uzstādīta "Mitsubishi" freona dzesēšanas sistēma – kasetes/griestu tipa kondicionieri. Ārējie dzesēšanas bloki uzstādīti uz jumta.

Ventilācijas sistēmu automātiski atslēdz relejs tad, kad iedarbojusies automātiskā ugunsgrēka atklāšanas un trauksmes signalizācijas sistēma, un manuāli to var ieslēgt elektrības skapī, kas atrodas noliktavas telpā (pie katra drošinātāja paskaidrota tā nozīme, pie skapja sienas pielīmētas vienkāršotas shēmas).

Lai nodrošinātu labu gaisa kvalitāti un mazinātu iespēju izplatīties liesmām ventilācijas kanālos, tos **tīra un pārbauda tehnisko stāvokli reizi 5 gados** – darbus izpilda sertificēts skursteņslaucītājs. Kondicionierus tīra un veic apkopes pēc nepieciešamības.



3.4. Objekta apsardzes sistēma

AS "VIRŠI-A" noslēgts sadarbības līgums ar apsardzes pakalpojumu uzņēmumu SIA "Mega Sargs". Teritorijā ir izvietotas videonovērošanas kameras, kuras ikdienā uzrauga DUS personāls, uzņēmuma drošības nodaļas vadītājs un apsardzes uzņēmums. DUS ir ierīkota apsardzes signalizācija, darbiniekiem ir 2 signalizācijas (trauksmes) pultis. Nospiežot signalizācijas (trauksmes) pults pogu vai saņemot ugunsgrēka trauksmi, apsardzes darbinieki nekavējoties izbrauc uz objektu.

3.5. Objekta iekšējie apdraudējumi, tai skaitā bīstamās iekārtas un maksimālie objektā uzglabājamo bīstamo vielu daudzumi

Visi rezervuāri un spiedieniekārtu kompleksi, kuros uzglabā bīstamās ķīmiskās vielas vai maisījumus, ir bīstamās iekārtas. Bīstamības avots ir arī degvielas sūkņi un bīstamās kravas piegādes automašīnas. Viss DUS ir paaugstinātas bīstamības objekts. DUS tehnoloģiskā shēma apskatāma 8. pielikumā. Maksimālais teorētiskais uzglabāto ugunsbīstamo, sprādzienbīstamo vielu un maisījumu apjoms, to bīstamības raksturojums uzrādīts 3.1. tabulā.

3.1. tabula

Maksimālais uzglabājamo bīstamo vielu un maisījumu apjoms, to raksturojums

Uzglabājamā viela vai maisījums	Uzliesmošanas temperatūra, °C	Sprādzienbīstamā koncentrācija gaisā, tilpuma %	Reservuāru/ balonu kopējais tilpums, m ³	Reservuāru maksimālais piepildījums	Relatīvais blīvums, t/m ³	Maksimālais daudzums, t
Dīzeļdegviela	>55	2-3	50	90 %	0.830	37.35
Benzīns	< -40	1-6	30	90 %	0.775	20.93
Propāns-butāns (autogāze)	-104.4	2.1-9.5	16	85%	0.51	7.18
Propāns-butāns (mājsaimniecības gāze un grilgāze balonos)	-104.4	1.9-9.5	2 kg (5 L baloni), 5 kg (12 L baloni), 10 kg (26 L baloni), 11 kg (27 L baloni), 19 kg (46 L baloni), 21 kg (50 L baloni)			0.68
Metāns (saspiesta dabasgāze)	-104	5-15	4.48	saskaņā ar tehnoloģiju	0.200 (pie 230 bar)	0.90
Vējstikla mazgāšanas šķidrums (0-35 % etanols)	25-29	3.3-19 tīram etanolam (tvaiks var eksplodēt pēc aizdegšanās slēgtā tilpnē)	2	ņemts vērā	0.960	1.92

Benzīns ir īpaši viegli uzliesmojošs šķidrums – tā noplūdes gadījumā uz zemes izveidojas peļķe, no kuras virsmas izgaist benzīna tvaiki, kas var veidot uguns un sprādzienbīstamas koncentrācijas gaisā. Izgarojumi (tvaiks) ir smagāks par gaisu, tādēļ tas uzkrājas zemākos punktos, tādējādi radot augstāku bīstamību. Pie bīstamības avotiem pieskaitāmas visas tehnoloģiskās iekārtas, kurās atrodas benzīns. Sprādzienbīstamas benzīna koncentrācijas veidojas autocisternu un rezervuāru brīvajā tilpumā. Atsevišķos gadījumos (intensīva noplūde uzpildes laukumā) uguns un sprādzienbīstamas koncentrācijas var veidoties arī lietus notekudeņu attīrīšanas iekārtu brīvajā tilpumā.

Dīzeļdegvielas iztvaikošanas spējas, salīdzinot ar benzīnu, ir būtiski zemākas. Kaut arī dīzeļdegviela ir gan degošs, gan uzliesmojošs šķidrums, atmosfēras temperatūrās uguns un sprādzienbīstamas koncentrācijas virs izlijušā šķidruma un tā apkārtnē neveidojas. Zemas enerģijas aizdedzināšanas avota, piemēram, dzirksteles klātbūtne dīzeļdegvielas aizdegšanos neizraisīs. Tas pats attiecas arī uz citiem aizdedzināšanas avotiem, kas nespēj paaugstināt izlijušās dīzeļdegvielas vai tās daļas

	AS "VIRŠI-A" DUS "Bergí" CIVILĀS AIZSARDZĪBAS PLĀNS	versija: 01.2024
---	--	------------------

temperatūru virs uzliesmojuma temperatūras (>55 °C). Uguns un sprādzienbīstamas koncentrācijas normālos apstākļos nerodas arī daļēji vai pilnīgi noliegtu cisternu un rezervuāru brīvajā tilpumā. Izgarojumi (tvaiks) ir smagāks par gaisu – uzkrājas zemākos punktos. Ārpus telpām izlijušas dīzeļdegvielas tvaiku ieelpošana cilvēkam ir mazāk bīstama.

Propāns-butāns (autogāze un mājsaimniecības gāze balonos) ir sašķidrināta gāze, kas, tāpat kā benzīns un dīzeļdegviela, ir vieglāka par ūdeni – peld ūdenim pa virsu, tādēļ nedrīkst dzēst ar ūdeni. Izgarojumi – tvaiks ir smagāks par gaisu – noplūdes gadījumā uzkrājas pazeminātās vietās (zemākajos stāvos, ieplakās), izveidojot sprādzienbīstamo mākonī. Šķidrās fāzes iztvaikošana izsauc temperatūras pazemināšanu – iespējams gūt apsaldējumus. **Propāna-butāna maisījums ir bīstamākais produkts DUS** – tam ir ļoti zema uzliesmošanas temperatūra un plaša sprādzienbīstamās vides koncentrācija gaisā.

Metāns (saspiesta dabasgāze) atmosfēras spiedienā ir vieglāka par gaisu, tādēļ, noplūstot vidē un uzreiz nesaskaroties ar aizdegšanās avotu (pietiek gan ar dzirksteli, kas var rasties, iedarbinot automašīnu, ieslēdzot un izslēdzot elektro apgaismojumu un citas elektroiekārtas vai arī caurvējā aizsītoties logiem/durvīm), īsākā laika posmā sajaucoties ar lielākām gaisa masām, atšķaidās vairāk par zemāko sprādzienbīstamo koncentrāciju.

Lai uguns eksistētu, vienmēr nepieciešami 3 elementi:

- nepieciešams skābeklis (degšana var notikt tikai skābekļa klātbūtnē);
- nepieciešama degtspējīga viela (degviela);
- jābūt siltuma avotam, kas var sasniegt attiecīgās degvielas aizdegšanās temperatūru.



Lai notiktu sprādziens, papildus šiem 3 elementiem **ir nepieciešams vēl 4. elements** – degvielas tvaiku koncentrācijai gaisā ir jābūt noteiktās robežās (sprādzienbīstamā koncentrācija gaisā, tilpuma %). Sprādzienbīstamas vietas iedala zonās, pamatojoties uz sprādzienbīstamas vides rašanās biežumu un pastāvēšanas ilgumu:

- 0. zona** — vieta, kur sprādzienbīstama vide, ko veido gaisa maisījums ar uzliesmojošu vielu gāzes, tvaiku vai miglas veidā, **pastāv visu laiku, ilgstoši vai bieži;**
- 1. zona** — vieta, kur sprādzienbīstama vide, ko veido gaisa maisījums ar uzliesmojošu vielu gāzes, tvaiku vai miglas veidā, **var dažreiz rasties normālos darba apstākļos, veicot tehnoloģiskajā (darba) procesā noteiktas darbības;**
- 2. zona** — vieta, kur sprādzienbīstama vide, ko veido gaisa maisījums ar uzliesmojošu vielu gāzes, tvaiku vai miglas veidā, **nevarētu rasties normālos darba apstākļos, veicot tehnoloģiskajā (darba) procesā noteiktas darbības, bet, ja tā rodas, pastāv tikai īsu laikposmu.**

Sprādzienbīstamais zonējums degvielas uzpildes stacijā apskatāms 3.1. attēlā.

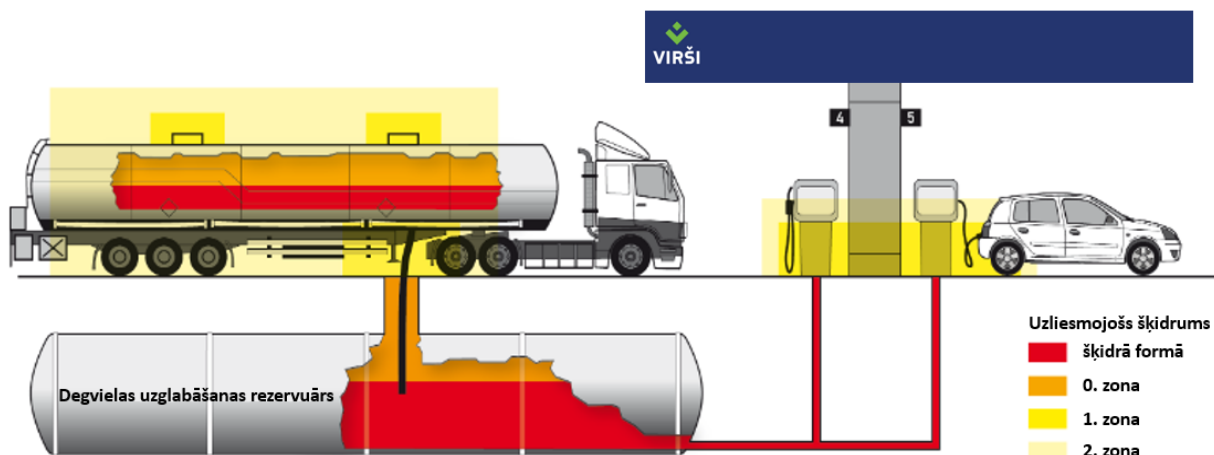

3.1. att. Sprādzienbīstamais zonējums degvielas uzpildes stacijā

Saskaņā ar LVS 541-1:2011 "Sašķidrinātās naftasgāzes gāzapgādes sistēmu projektēšana, uzstādīšana un nodošana ekspluatācijā" noteikto **1 m** rādiusā ap sašķidrinātās naftasgāzes balona ventili (skatīties 3.2. attēlu) un **2 m** rādiusā ap ārpus telpām izvietotu vairāk, kā 6 balonu grupu, pastāv 1. zonas sprādzienbīstama vide.

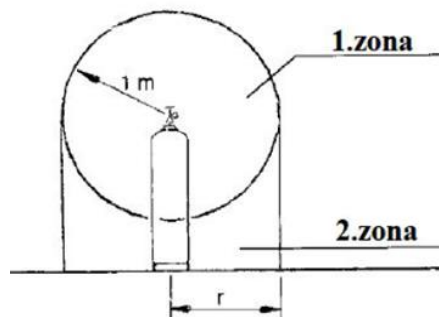

3.2. att. Sprādzienbīstamais zonējums ap gāzes balonu

Saskaņā ar metāna kompresoru stacijas (CNG) ražotāja "Schwelm Anlagentechnik GmbH" norādīto informāciju **visa kompresoru stacija** (kompresors un balonu kaskāde jeb saišķi) ir 1. zonas sprādzienbīstama vide, bet 2.7 m ap drošības izplūdes izvadiem (virs stacijas) un 0.30 m ap vadības bloku ir 2. zonas sprādzienbīstama vide – skatīties 3.3. attēlu.

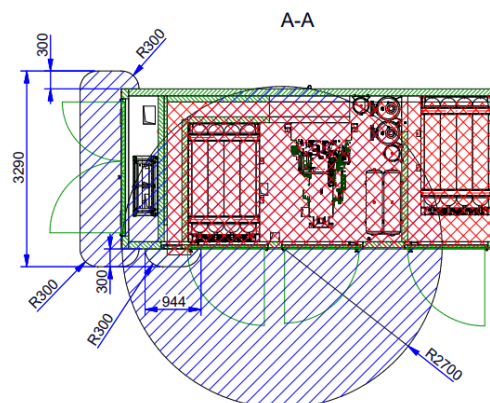

3.3. att. Sprādzienbīstamais zonējums kompresora stacijā un ap to (skats no augšas)

Saskaņā ar pasaules praksi ir pieņemts, ka automašīnas uzpildes laikā ar jebkuru degvielas veidu (benzīnu, autogāzi, dīzeļdegvielu) ap izplūdi no degvielas uzpildes iekārtas un automašīnas degvielas tvertni pastāv sprādzienbīstama zona līdz 3 m rādiusam – skatīties 3.4. attēlu [avots: <https://expeltec.com/what-is-ex/>].

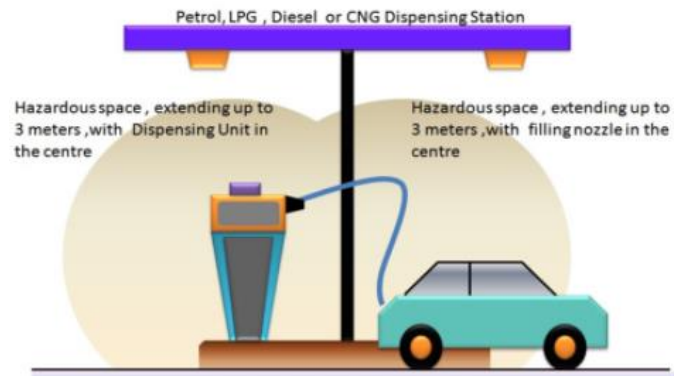

3.4. att. Sprādzienbīstamais zonējums automašīnas uzpildes laikā

SVARĪGI! Pie jebkuras degvielas noplūdes nekavējoši jāpārtrauc noplūde. Uz zemes noplūdušie naftas produkti ir jāsavāc, lai nepastāvētu iespēja naftas produktu izgarojumiem aizdegties un/vai sprāgt – naftas produktus savāc ar absorbentu (vai smiltīm). Ar naftas produktiem piesūcināto absorbentu (vai smiltis) savāc un līdz izvešanai uzglabā bīstamo atkritumu konteinerā, kuru uzglabā atkritumu mājā. Uzņēmumā ir noteikta rīcība nelielai (līdz 10 litriem) un lielai (virs 10 litriem) degvielas noplūdei. Aizliegts izliet degtspējīgus šķidrums kanalizācijas sistēmā.

4. KOPSAVILKUMS PAR PAAUGSTINĀTAS BĪSTAMĪBAS OBJEKTA RISKU NOVĒRTĒŠANU

Avārijas riska avoti DUS ir:

- ugunsgrēks;
- avārija iekšējos inženiertehniskajos tīklos;
- degvielas (benzīna, dīzeļdegvielas, sašķidrinātās propāna – butāna gāzes) uzglabāšana un pārsūkņēšana.

Riska izpausmes veidi ir:

- naftas produktu noplūde ar toksiskās koncentrācijas gaisā izplatību;
- naftas produktu noplūde ar sprādzienbīstamās koncentrācijas izplatību;
- naftas produktu noplūde ar sekojošu aizdegšanos – siltuma izdalīšanās naftas produktu degšanas laikā, ar vai bez sekojoša "domino" efekta¹;
- gāzu zem spiediena eksplozija ar vai bez sekojoša "domino" efekta.

DUS iespējamie ugunsgrēka izcelšanās iemesli:

- elektroinstalācijas bojājumi, elektrisko vadu īssavienojumi u.c. (t.sk. klientu automašīnām);
- ugunsdrošības prasību neievērošana gan no klientu puses, gan veicot ugunsbīstamos darbus (t.sk. ļaunprātīgas darbības);
- aizdedzināšanas avota (liesmas, dzirksteles, statiskās izlādes) izraisīta noplūdušas degvielas peļķes, gāzes mākoņa uzliesmošana.

Risku matrica ir iespējamības un ietekmes dimensiju attēlošanas paņēmieni, kas grafiski attēlo dažādus riskus salīdzinošā veidā. Matricu izmanto kā vizualizācijas rīku, kad ir identificēti vairāki riski, lai atvieglinātu dažādo risku salīdzināšanu. Riska matricas izmanto arī tam, lai palīdzētu noteikt, kuriem riskiem nepieciešama papildu vai sīkāka analīze vai kurš no konkrētajiem riskiem ir uzskatāms par kopumā pieņemamu vai nepieņemamu risku, pamatojoties uz tā novietojumu matricā [avots: "Katastrofu riska novērtēšanas rekomendācijas. Process un metode", Valsts ugunsdzēsības un

¹ Situācija, kur viens notikums izraisa virkni citu savstarpēji saistītu notikumu.

	AS "VIRŠI-A" DUS "Bergī" CIVILĀS AIZSARDZĪBAS PLĀNS	versija: 01.2024
---	--	------------------

glābšanas dienests, 2018.].

Iespējamo avāriju attīstības variantu un to seku novērtējums ir veikts saskaņā ar Nīderlandes kvantitatīvā riska novērtēšanas vadlīnijām. Balstoties uz šīm vadlīnijām, ir raksturota iespējamo avāriju radīto seku kaitīgās iedarbības izplatība, sniegta informācija par seku iedarbību uz cilvēku, kā arī, kur tas potenciāli iespējams, noteikta avāriju seku iedarbība uz blakus objektiem. Avārijas seku modelēšanai izmantota ASV federālo dienestu EPA (*Office of Emergency Management*) un NOAA (*Emergency Response Division*) izstrādātās datorprogrammu "ALOHA 5.4.7". Datorprogramma nenorāda modelējuma rezultātus, kas ir mazāki par 10 metriem. Saskaņā ar Latvijas viena no pieredzes bagātākā drošības eksperta Andra Maurāna novērojumiem programma "ALOHA" modelis pie maziem vēja ātrumiem ir stipri pārspīlēts, bet tas ir vēlami, lai redzam tiešām sliktāko iespējamo scenāriju.

Modelēšana jāveic bīstamākajām vielām un maisījumiem, kas konkrētajā situācijā ir benzīns un autogāze. Dīzeļdegvielas radītais apdraudējums ir relatīvi zems. Ar brīvi pieejamo datorprogrammu "ALOHA 5.4.7" iespējams modelēt tikai tīras ķīmiskas vielas – piemēram, autogāzes saturā esošās pamatkomponentes propānu (saskaņā ar drošības datu lapu autogāze satur 55 %, tomēr, atkarībā no sezonas, tā saturs ir nedaudz mainīgs) un butānu (saskaņā ar drošības datu lapu autogāze satur 45 %, tomēr, atkarībā no sezonas, tā saturs ir nedaudz mainīgs), taču benzīna modelēšanai ieteicams izvēlēties pentānu, kam ir benzīnam ļoti tuvas ķīmiskās un fizikālās īpašības (saskaņā ar 27.08.2021. Vides pārraudzības valsts biroja semināra "Drošības pārvaldības sistēmas dokumentācijas sagatavošanas un izvērtēšanas procesa pilnveidošana" lektora Andra Maurāna ieteikto).

Par avāriju kaitīgās iedarbības pamatkritēriju pieņemts cilvēka dzīvības apdraudējums, nosakot cilvēka bojāejas varbūtību. Par avārijas iedarbības uz cilvēka dzīvības robežvērtību visu veidu avāriju gadījumos pieņemta **1 % letalitāte (bojāeja)**.

Toksiskās iedarbības raksturošana. Veikta toksisko koncentrāciju izplatību modelēšana, ņemot vērā datorprogrammā iekļautās tūlītēji dzīvībai vai veselībai bīstamās koncentrācijas IDLH (*Immediately Dangerous to Life or Health*): 1500 ppm benzīnam, 2100 propānam un 5500 butānam. IDLH ir termins, ko lieto, lai raksturotu apdraudējumus, kuros akūta apdraudējuma iedarbība rada nopietnu tūlītēju veselības bojājumu, ievainojumu vai nāves risku.

Sprādzienbīstamās koncentrācijas raksturošana. Veikta sprādzienbīstamo koncentrāciju izplatību modelēšana, ņemot vērā datorprogrammā iekļautās robežkoncentrācijas: 14 000-78 000 ppm benzīnam, 21 000-95 000 ppm propānam un 16 000-84 000 ppm butānam.

Sprādziena radītā pārspiediena iedarbības raksturošana. Atbilstoši Nīderlandes kvantitatīvā riska novērtēšanas rekomendācijās sniegtajai informācijai, cilvēka ķermenis tiešā veidā var izturēt samērā augsta pārspiediena iedarbību. Kā nozīmīgākās tiešās iedarbības sekas uz cilvēka ķermeni tiek minētas bungādiņu vai plaušu bojājumi, kas ir sagaidāmi pie 1.0 bar (bāru) augsta pārspiediena. Bīstamāka ir iekārtu un dažādu konstrukciju sabrukuma rezultātā radītā sekundārā iedarbība, kā arī iedarbība uz cilvēku, kas rodas, ja pārspiediena iedarbības rezultātā cilvēka ķermenis tiek triekts pret nekustīgu objektu. Līdz ar to riska novērtējumos par pārspiediena iedarbības robežvērtību tiek pieņemts **0.1 bar** augsts pārspiediens, kura rezultātā sagaidāma 1 % letalitāte.

Siltumstarojuma iedarbības raksturošana. Veicot siltumstarojuma iedarbības uz cilvēku aprēķinus, tiek izmantots 20 sekunžu iedarbības laiks, jo tiek uzskatīts, ka, sajūtot siltumu, cilvēks attālināsies no avārijas vietas. Atbilstoši Nīderlandes kvantitatīvā riska novērtēšanas rekomendācijām par letālo siltumstarojuma iedarbību tiek uzskatīts tiešs kontakts ar liesmu. Līdz ar to par 100 % letālo iznākumu zonu tiek uzskatīta liesmas izplatības teritorija. Riska novērtējumos par siltumstarojuma iedarbības

	AS "VIRŠI-A" DUS "Bergī" CIVILĀS AIZSARDZĪBAS PLĀNS	versija: 01.2024
---	--	-------------------------

robežvērtību tiek pieņemts **10 kW/m²** intensīvs siltumstarojums, kura rezultātā sagaidāma 1 % letalitāte.

Meteoroloģiskie dati. Tvaiku izkliedi atmosfērā ietekmē gaisa temperatūra, mitrums, vēja virziens un ātrums, saules radiācija un atmosfēras stabilitāte. Atmosfēras stabilitātes raksturošanai izmanto rādītāju, kas iedala 6 klasēs pēc Paskvila skalas. **Atmosfēras stabilitātes klases** apzīmē ar lielajiem burtiem A, B, C, D, E UN F atmosfēras stabilitātes klasei A atbilst ļoti dinamiski laika apstākļi, ar brāzmainām vēja plūsmām. Savukārt F klase pamatā ir novērojama nakts laikā. Atmosfēras stabilitātes klasi lielā mērā ietekmē saules radiācija un mākoņainība, kas rada lokālas zonas ar atšķirīgām temperatūrām [avots: "Vadlīnijas rūpniecisko avāriju riska objektu izvietojuma minimālo drošības attālumu un teritorijas izmantošanas un apbūves ierobežojumu noteikšanai teritorijas plānošanas dokumentos" Rīga, 2017]. Saskaņā ar 27.08.2021. Vides pārraudzības valsts biroja semināra "Drošības pārvaldības sistēmas dokumentācijas sagatavošanas un izvērtēšanas procesa pilnveidošana" norādīto sekas novērtējamās vismaz pie šādiem atmosfēras stabilitātes rādītājiem:

- **F atmosfēras stabilitātes klase ar vēja ātrumu 1 m/s un 5 m/s** – tie ir ļaunākie avārijas attīstības apstākļi, kad gaisā ilgstoši saglabājas augsts toksiskums un sprādzienbīstamība;
- **D atmosfēras stabilitātes klase ar vēja ātrumu 5 m/s** ir ikdienišķa situācija – tās ir sekas, kas ir iespējamākās.

Avāriju seku modelēšanai izmantota meteoroloģiskā informācija no Latvijas vides, ģeoloģijas un meteoroloģijas centra publiski pieejamās vēsturisko novērojumu datu bāzes – modelēšana veikta pie apkārtējās vides gaisa temperatūras **10 °C** (vidējā gaisa temperatūra, ņemot vērā 8 mēnešus, kuros mēneša vidējā gaisa temperatūra >0 °C). Lai arī Latvijas vidējā gaisa temperatūra ir zemāka (5.9 °C), pie augstākām gaisa temperatūrām būs plašākas avārijas sekas. Izvēlēta mākoņainība – **7** no 10 (daļēji mākoņains), kas arī dod plašākas avārijas izplatības sekas, nekā skaidros laikapstākļos. Modelējuma datorprogrammā norādīts Latvijas vidējais relatīvais gaisa mitrums – **81 %**. Ropažu novadā valdošie ir D vēji, tomēr DUS tiešā tuvuma neatrodas nekādas dzīvojamās mājas, bet R virzienā atrodas Loģistikas centrs Bergī, kurā ir intensīva transporta kustība, tādēļ avāriju seku izplatība attēlota situācijā, kad vējš pūš no **A virziena**.

Izmantota kartogrāfiskā informācija – aerofotogrāfija mērogā no <http://kartes.gisnet.lv/>, uz kartes izvietojot mērogotus datorprogrammas "ALOHA 5.4.7" aprēķinātos vizuālos modelējumus.

Par sliktāko avārijas attīstības variantu ar smagākajām sekām cilvēkiem un videi būtu autocisternas avārija – 1 sekcijas nehermētiskums (sabrukums), kuras rezultātā noplūstu līdz 7500 litriem benzīna. Tomēr avārijas noplūdes attīstību un iznākumu būtiski ietekmē pastāvošie laikapstākļi – piemēram:

- ja noplūdušī degviela neaizdegas, tad sliktākie laikapstākļi ir bezvējš un augsta gaisa temperatūra – tādējādi rodas vairāk izgarojumu un tie koncentrējas, veidojot sprādzienbīstamu vidi (iespējama eksplozija). Mazākas avārijas sekas būs pie zemākām gaisa temperatūrām (zemāka iztvaikošana) un lielākam vēja ātrumam (mazāka iespēja veidoties sprādzienbīstamai videi);
- ja noplūdušī degviela aizdegas, tad sliktākie laikapstākļi ir stiprs vējš – tādējādi ugunsgrēks pastiprināti izplešas;
- jebkurā situācijā lietus ir negatīvs faktors, jo naftas produkti ir vieglāki par ūdeni – tie paceļas virs ūdens virsmas un kopā ar ūdens straumi izplešas, radot lielāku iztvaikošanas/degšanas virsmu.

Ar pieejamo datorprogrammu nav iespējams modelēt un aprēķināt "domino efektu" jeb situāciju, kad 1 avārijas noved pie citas, tādējādi radot būtiski ļaunākas sekas.

4.1. Risku scenāriji

1. SCENĀRIJS – benzīna noplūde automašīnas uzpildes procesā:

šāda noplūde var rasties vieglās automašīnas vai degvielas taras uzpildes laikā, pārlejot automašīnas tvertni, neuzmanīgi rīkojoties ar uzpildes pistoli vai mehāniski bojājot uzpildes lokano cauruļvadu. Saskaņā ar Nīderlandes kvantitatīvā riska novērtēšanas vadlīnijām, avārijas seku modelēšanas aprēķinos ir pieņemts, ka šāda veida noplūde tiks pārtraukta 30 sekunžu laikā, kā rezultātā, ievērojot padeves sūkņa ražību 40 L/min. (sūkņi ar 120 L/min. ražību ir paredzēti tikai dīzeļdegvielas uzpildei), uz cietā seguma izplūdis līdz 20 litriem degvielas. Izplūstot uz cieta seguma, var veidoties degvielas peļķe ar virsmas laukumu līdz 4 m². Noplūdušai degvielai iztvaikojot no peļķes, izplatīsies ogļūdeņražu tvaiki, taču izveidot sprādzienbīstamu tvaiku masu šāds apjoms spēs tikai sliktākajos meteoroloģiskajos apstākļos – siltā bezvēja naktī.

Toksiskās koncentrācijas izplatīsies maksimāli līdz 11 m, bet sprādzienbīstamā koncentrācija – maksimāli līdz 10 m. Toksiskās un sprādzienbīstamās koncentrācijas izplatības zonas attēlotas 4.1. attēlā. Pie aizdedzināšanas avotu klātbūtnes degvielas noplūde attīstīsies kā peļķes ugunsgrēks. Ugunsgrēka rezultātā radītā siltumstarojuma 1 % letālās iedarbības izplatība ir **<10 m**, tāpat toksiskās koncentrācijas izplatības zona būs **<10 m**, pārspiedienu nav iespējams izveidot. Letālo iedarbību izplatības apkopotas 4.1. tabulā.

4.1. tabula

Letālās iedarbības izplatības vieglās automašīnas/ taras uzpildes procesā noplūdušam benzīnam

Degvielas veids – benzīns (20 L) / Atmosfēras dati	1 % letālās iedarbības izplatības bez degšanas			1 % letālās iedarbības pie degšanas	
	Toksiskā koncentrācija	Sprādzienbīstamā koncentrācija	Pārspiediens	Liesmas garums	Siltumstarojums
F atmosfēras stabilitātes klase, 1 m/s vējš	11 m	10 m	netiek sasniegts	9 m	<10 m
F atmosfēras stabilitātes klase, 5 m/s vējš	<10 m	<10 m	netiek sasniegts	7 m	<10 m
D atmosfēras stabilitātes klase, 5 m/s vējš	<10 m	<10 m	netiek sasniegts	7 m	<10 m



4.1. att. Toksiskās un sprādzienbīstamās koncentrācijas izplatības zonas 20 L noplūduša benzīna gadījumā (bez degšanas)

2. SCENĀRIJS – benzīna noplūde autocisternas noliekšanas (degvielas rezervuāru uzpildes) laikā:

degvielas noplūde var rasties autocisternas noliekšanas lokanā cauruļvada bojājuma (sliktākajā situācijā – lokanā cauruļvada pārrāvuma) gadījumā degvielas uzglabāšanas rezervuāra uzpildes laikā. Ievērojot autocisternas sūkņu ražību (700 L/min) un to, ka autocisternas vadītājs uzrauga noliekšanas procesu (pieņemam, ka lokanā cauruļvada pārrāvuma gadījumā autovadītājs noreagēs un pārtrauks noliekšānu 30 sekunžu laikā), vidē izplūdis līdz 350 L benzīna. Pieņemot, ka peļķes dziļums ir 1 cm, peļķes virsmas laukums būs 35 m².

Veicot avārijas seku aprēķinus ar datorprogrammu, pie šādas benzīna apjoma izplūdes, sprādzienbīstamās koncentrācijas veidosies tikai naktīs, pie bezvēja. Toksiskās koncentrācijas izplatīsies maksimāli līdz 34 m, bet sprādzienbīstamā koncentrācija – maksimāli līdz 11 m. Toksiskās un sprādzienbīstamās koncentrācijas izplatības zonas attēlotas 4.2. attēlā. Pie aizdedzināšanas avotu klātbūtnes degvielas noplūde attīstīsies kā peļķes ugunsgrēks – siltumstarojuma izplatības zona attēlota 4.3. attēlā. Letālo iedarbību izplatības apkopotas 4.2. tabulā.

	AS "VIRŠI-A" DUS "Bergī" CIVILĀS AIZSARDZĪBAS PLĀNS	versija: 01.2024
---	--	------------------

4.2. tabula

Letālās iedarbības izplatības rezervuāru uzpildes procesā noplūdušam benzīnam

Degvielas veids – benzīns (350 L) / Atmosfēras dati	1 % letālās iedarbības izplatības bez degšanas			1 % letālās iedarbības pie degšanas	
	Toksiskā koncentrācija	Sprādzienbīstamā koncentrācija	Pārspiediens	Liesmas garums	Siltumstarojums
F atmosfēras stabilitātes klase, 1 m/s vējš	34 m	11 m	netiek sasniegts	18 m	17 m
F atmosfēras stabilitātes klase, 5 m/s vējš	22 m	<10 m	netiek sasniegts	15 m	24 m
D atmosfēras stabilitātes klase, 5 m/s vējš	11 m	<10 m	netiek sasniegts	15 m	25 m



4.2. att. Toksiskās un sprādzienbīstamās koncentrācijas izplatības zonas 350 L noplūduša benzīna gadījumā (bez degšanas)



4.3. att. Siltumstarojuma izplatības zona 350 L noplūduša benzīna gadījumā (ar degšanu)

3. SCENĀRIJS – autocisternas benzīna sekcijas sabrukums:

ņemot vērā to, ka autocisternas ir sadalītas atsevišķās sekcijās, avārijas seku aprēķinā ir pieņemts, ka maksimālais degvielas izplūdes apjoms būs vienāds ar vienas autocisternas sekcijā (7.5 m^3) esošo benzīna daudzumu. Par iemeslu šādai degvielas noplūdei no autocisternas var kalpot autocisternas tvertnes korpusa mehāniskais bojājums vai sabrukums. Avārijas rezultātā izplūstot degvielai no autocisternas sekcijas pie degvielas uzglabāšanas rezervuāru uzpildes, var veidoties benzīna peļķe ar virsmas laukumu līdz pat 600 m^2 .

Veicot avārijas seku aprēķinus autocisternas avārijai, visplašākās sprādzienbīstamās koncentrācijas veidosies pie bezvēja, F atmosfēras stabilitātes klases apstākļos (naktīs) – līdz 51 m, savukārt toksiskās koncentrācijas izplatīsies vistālāk pie lēna vēja ātruma – līdz pat 143 m. Stipri mazākas ietekmes būs dienas laikā pie vēja ātruma 5 m/s un lielāka – šādos apstākļos toksiskās koncentrācijas izplatīsies maksimāli līdz 44 m un sprādzienbīstamās koncentrācijas – līdz 18 m. Ļaunākās iespējamās toksiskās un sprādzienbīstamās koncentrācijas izplatības zonas attēlotas 4.4. attēlā. Pie aizdedzināšanas avotu klātbūtnes degvielas noplūde attīstīsies kā peļķes ugunsgrēks – maksimālā siltumstarojuma izplatība būs F un D atmosfēras stabilitātes klases apstākļos – 87 metru 1% letālās iedarbības siltumstarojuma zona attēlota 4.5. attēlā. Letālo iedarbību izplatības apkopotas 4.3. tabulā.

4.3. tabula

Letālās iedarbības izplatības autocisternas sekcijas sabrukuma rezultātā noplūdušam benzīnam

Degvielas veids – benzīns (7500 L) / Atmosfēras dati	1 % letālās iedarbības izplatības bez degšanas			1 % letālās iedarbības pie degšanas	
	Toksiskā koncentrācija	Sprādzienbīstamā koncentrācija	Pārspiediens	Liesmas garums	Siltumstarojums
F atmosfēras stabilitātes klase, 1 m/s vējš	122 m	51 m	netiek sasniegts	46 m	74 m
F atmosfēras stabilitātes klase, 5 m/s vējš	143 m	30 m	netiek sasniegts	43 m	87 m
D atmosfēras stabilitātes klase, 5 m/s vējš	44 m	18 m	netiek sasniegts	43 m	87 m

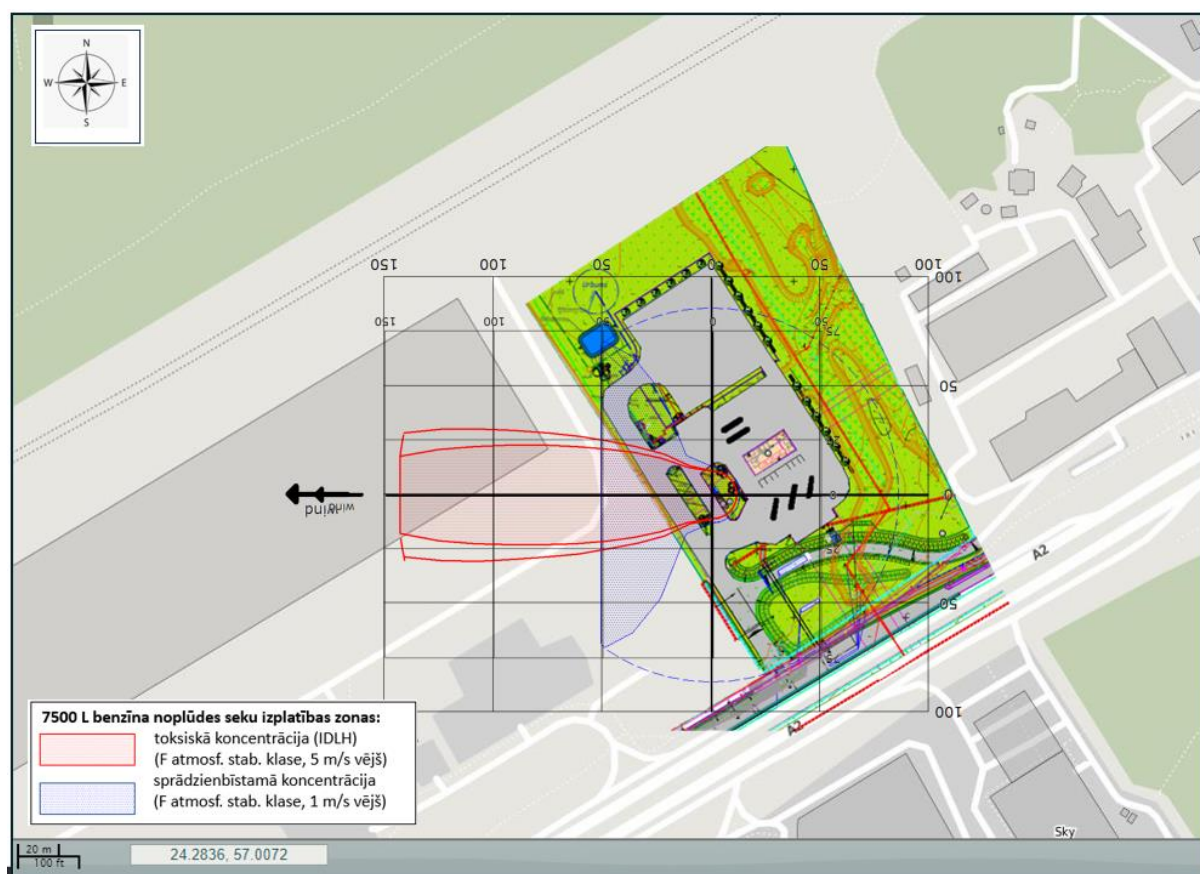

4.4. att. Toksiskās un sprādzienbīstamās koncentrācijas izplatības zonas 7500 L noplūduša benzīna gadījumā (bez degšanas)



4.5. att. Siltumstarojuma izplatības zona 7500 L noplūduša benzīna gadījumā (ar degšanu)

4. SCENĀRIJS – sašķidrinātās naftas gāzes (autogāzes) noplūde autocisternas noliekšanas (autogāzes spiedvertnes uzpildes) laikā:

šāda autogāzes noplūde var rasties autocisternas un spiedieniekārtu savienojuma pārrāvuma vai bojājuma gadījumā, nenostādājot drošības sistēmai. Ievērojot autocisternas sūkņu ražību (600 L/min) un to, ka autocisternas vadītājs vienmēr atrodas blakus noliekšanas vietai (pieņemam, ka lokanā cauruļvada pārrāvuma gadījumā autovadītājs noreagēs un pārtrauks noliekšānu 30 sekunžu laikā), vidē izplūdis līdz 300 L autogāzes. Pie tūlītējas izplūdes no cauruļvada, veidosies autogāzes šķidrās fāzes peļķe, kas, pastāvot tūlītējas aizdedzināšanas avotam, attīstīsies kā peļķes ugunsgrēks.

Veicot avārijas seku aprēķinus ar datorprogrammu, autocisternas avārijas rezultātā izplūstot propāna-butāna maisījumam (55 % / 45 %), visplašākās toksiskās un sprādzienbīstamās koncentrācijas veidosies pie minimāla vēja ātruma – izplatību zonas attēlotas 4.6 attēlā. Pie aizdedzināšanas avotu klātbūtnes degvielas noplūde attīstīsies kā peļķes ugunsgrēks – siltumstarojuma izplatības zona attēlota 4.7. attēlā. Letālo iedarbību izplatības apkopotas 4.4. tabulā.

 VIRŠI	AS "VIRŠI-A" DUS "Bergī" CIVILĀS AIZSARDZĪBAS PLĀNS	versija: 01.2024
---	--	------------------

4.4. tabula

Letālās iedarbības izplatības spiedvertnes uzpildes procesā noplūdušai autogāzei

Vielas un degviela / Atmosfēras dati	1 % letālās iedarbības izplatības bez degšanas			1 % letālās iedarbības pie degšanas	
	Toksiskā koncentrācija	Sprādzienbīstamā koncentrācija	Pārspiediens	Liesmas augstums	Siltumstarojums
Modelējumu rezultāti 100 % propānam (300 L)					
F atmosfēras stabilitātes klase, 1 m/s vējš	127 m	50 m	netiek sasniegts	17 m	16 m
F atmosfēras stabilitātes klase, 5 m/s vējš	101 m	23 m	netiek sasniegts	14 m	23 m
D atmosfēras stabilitātes klase, 5 m/s vējš	89 m	20 m	netiek sasniegts	14 m	23 m
Modelējumu rezultāti 100 % butānam (300 L)					
F atmosfēras stabilitātes klase, 1 m/s vējš	16 m	27 m	netiek sasniegts	18 m	16 m
F atmosfēras stabilitātes klase, 5 m/s vējš	<10 m	15 m	netiek sasniegts	15 m	24 m
D atmosfēras stabilitātes klase, 5 m/s vējš	<10 m	<10 m	netiek sasniegts	15 m	24 m
Degvielas veids – autogāze (saskaņā ar drošības datu lapu – 55 % propāns, 45 % butāns) līdzsvarotie dati (300 L)					
F atmosfēras stabilitātes klase, 1 m/s vējš	70+7 = 77 m	28+12 = 40 m	netiek sasniegts	18 m	16 m
F atmosfēras stabilitātes klase, 5 m/s vējš	~61 m	13+7 = 20 m	netiek sasniegts	15 m	24 m
D atmosfēras stabilitātes klase, 5 m/s vējš	~54 m	~16 m	netiek sasniegts	15 m	24 m



4.6. att. Toksiskās un sprādzienbīstamās koncentrācijas izplatības zonas 300 L noplūdušas autogāzes gadījumā (bez degšanas)



4.7. att. Siltumstarojuma izplatības zona 300 L noplūdušas autogāzes gadījumā (ar degšanu)

5. SCENĀRIJS – saspīestās dabasgāzes (CNG) jeb metāna noplūde kravas automašīnu uzpildes laikā:

avāriju sekas izvērtētas noplūdei no lielākā iespējamā kravas automašīnas balona, kas ir 118 L balons ar 22 kg metāna ietilpību. Avārijas izplūde caur 118 L automašīnas balona īscauruli/vārstu 1 cm diametrā ilgs 2 minūtes, bet 3 cm diametrā ilgs 1 minūti. Izplūdušajam metānam nesaskaroties ar aizdedzināšanas avotu, izveidosies toksiska un sprādzienbīstama atmosfēras vide. Netiek apskatīts gadījums metāna noplūdei no kompresoru stacijas, jo tajā ir iestrādāti daudzu pakāpju drošības risinājumi. Tāpat netiek apskatīts gadījums, kad uzpildes laikā notiek lokanā uzpildes cauruļvada pārrāvums, jo, lai arī ir pieejami dati par šādiem negadījumiem (uzsākta kustība ar automašīnai ar pievienotu uzpildes cauruļvadu), uzpildes sistēmai ir izveidoti 3 gāzes padeves apturēšanas mehānismi, nodrošinot pret gāzes noplūdi: pildnes cauruļvadā iestrādāts slēgvārsts, noslēgvārsts zem uzpildes iekārtas un 3. barjera iestrādāta pie kompresoriem, kuri pēkšņa spiediena krituma gadījumā atslēdz gāzes padevi kompresoros. Minēto iemeslu dēļ tiek pieņemts, ka cauruļvada pārrāvuma vai plīsuma gadījumā noplūdis tik neliels metāna daudzums, kurš nespēj izraisīt kādu no avārijas scenārijiem.

Veicot avārijas seku aprēķinus CNG balona avārijai, visplašākās sprādzienbīstamās koncentrācijas veidosies pie bezvēja, F atmosfēras stabilitātes klases apstākļos (naktīs) – līdz 40 m, taču dienā, pie 5 un vairāk metru vēja ātruma, sprādzienbīstamās koncentrācijas zona būs <10 m. Toksiskās koncentrācijas izplatības zona pat pie vissliktākajiem laikapstākļiem būs <10 m. Ļaunākā iespējamā sprādzienbīstamās koncentrācijas izplatības zona attēlotas 4.8. attēlā. Sprādzienbīstamās gāzes – gaisa maisījuma mākoņa aizdegšanās gadījumā par 100 % letālā iznākuma apgabalu uzskata visu sprādzienbīstamo koncentrāciju zonu, jo liesmas fronte aizdedzina apgērbu un rada smagus apdegumus. Savukārt, ja ar spiedienu izplūstošais metāns tūlīt pat aizdegas, tad tā būs liesmas strūkļa ar letālu siltumstarojuma izplatību, maksimālais liesmas garums – 3 m, degšanas ilgums –

	AS "VIRŠI-A" DUS "Bergī" CIVILĀS AIZSARDZĪBAS PLĀNS	versija: 01.2024
---	--	------------------

1 minūte. 1 % letālās iedarbības siltumstarojuma zona attēlota 4.9. attēlā. Letālo iedarbību izplatības apkopotas 4.5. tabulā.

4.5. tabula

Letālās iedarbības izplatības 22 kg metāna noplūdei no lielākā iespējamā kravas automašīnas CNG balona

Degvielas veids – metāns (22 kg) / Atmosfēras dati	1 % letālās iedarbības izplatības bez degšanas			1 % letālās iedarbības pie degšanas	
	Toksiskā koncentrācija	Sprādzienbīstamā koncentrācija	Pārspiediens	Liesmas garums	Siltumstarojums
F atmosfēras stabilitātes klase, 1 m/s vējš	<10 m	40 m	netiek sasniegts	3 m	10 m
F atmosfēras stabilitātes klase, 5 m/s vējš	<10 m	18 m	netiek sasniegts	3 m	10 m
D atmosfēras stabilitātes klase, 5 m/s vējš	<10 m	<10 m	netiek sasniegts	3 m	10 m



4.8. att. Sprādzienbīstamās koncentrācijas izplatības zona 22 kg noplūduša metāna gadījumā (bez degšanas)



4.9. att. Siltumstarojuma izplatības zona 22 kg noplūduša metāna gadījumā (ar degšanu)

4.2. Risku matricas

Saskaņā ar AS "VIRŠI-A" ilggadīgo pieredzi un pasaules praksi un ņemot vērā apdraudējumu varbūtību un to radītās sekas, novērtēts iespējamo apdraudējumu riska līmenis – 4.10. attēlā redzama DUS apkopoto risku matrica, kurā iekļauti gan iekšējie, gan ārējie apdraudējumi. Apdraudējumi ir pieņemami, kas nozīmē to, ka speciāli pasākumi risku samazināšanai nav nepieciešami, tomēr riski ir jākontrolē.

	AS "VIRŠI-A" DUS "Bergī" CIVILĀS AIZSARDZĪBAS PLĀNS	versija: 01.2024
---	--	------------------

Varbūtība ↓	NENOZĪMĪGS RISKS I	PIEŅEMAMS RISKS II	CIEŠAMS RISKS III	NOZĪMĪGS RISKS IV	NECIEŠAMS RISKS V
Ļoti augsta (1x diennaktī un biežāk)					
Augsta (1x mēnesī)	- degvielas (DD, BE) noplūde auto uzpildes laikā				
Vidēja (1x gadā)	- vētras, mežu ugunsgrēki	- gāzes (LPG, CNG) noplūde auto uzpildes laikā; - elektrības apgādes pārrāvums			
Zema (1x 5 gados)		- ārējā ķīmiskā avārija		- ugunsgrēks bez "domino" efekta	- ugunsgrēks ar "domino" efektu; - sprādziens; - autocisternas avārija
Ļoti zema (1 x 10 gados un retāk)	- zemestrīces, plūdi	- degvielas (DD, BE) noplūde autocisternu noliešanas laikā	- sabiedriskās nekārtības DUS teritorijā un tās tuvumā	- gāzes (LPG) noplūde autocisternu noliešanas laikā	- degvielas (DD, BE) noplūde no dubultsienu rezervuāriem; - anonīms ziņojums par sprādzienbīstamu priekšmetu
Sekas →	Maznozīmīgas	Nozīmīgas	Vidējas	Smagas	Ļoti smagas
levainotie/cietušie:	nepatīkamas sajūtas	nenozīmīga ietekme uz veselību	nepieciešama pirmā palīdzība	nepieciešama medicīniskā palīdzība	hospitalizācija
Kaitējums videi:	īslaicīgs, bez sekām	īslaicīgs, bez būtiskām sekām	īslaicīgs, ar nelielu vides piesārņojumu	īslaicīgs, ar liela apjoma vides piesārņojumu	ilgstošs, ar būtisku vides piesārņojumu
Materiālie zaudējumi:	ekspluatācijas izdevumu ietvaros	īslaicīga darbības apturēšana	īslaicīga darbības apturēšana ar nelielu degvielas noplūdi	darbības apturēšana ≤24 h ar lielu degvielas noplūdi	darbības apturēšana ≥24 h, ar lielu degvielas noplūdi un iekārtu atjaunināšanu

4.10. att. AS "VIRŠI-A" degvielas uzpildes stacijas apkopoto risku matrica

	AS "VIRŠI-A" DUS "Bergī" CIVILĀS AIZSARDZĪBAS PLĀNS	versija: 01.2024
---	--	------------------

5. ZIŅAS PAR PAAUGSTINĀTAS BĪSTAMĪBAS OBJEKTA APKĀRTNES TERITORIJU, KURU VAR IETEKMĒT AVĀRIJA, TAI SKAITĀ INFORMĀCIJA PAR TO IEDZĪVOTĀJU UN BLAKUS ESOŠO OBJEKTU SKAITU, KURUS VAR IETEKMĒT AVĀRIJA PAAUGSTINĀTAS BĪSTAMĪBAS OBJEKTĀ

DUS "Bergī" atrodas Ropažu novada teritorijā, valsts galvenā auto ceļa A2 (Rīga—Sigulda—Igaunijas robeža (Veclaicene)) malā. Kopējā DUS teritorijas platība ir 3.4 ha. Objekts atrodas rūpnieciskās apbūves teritorijā. Tuvākā ūdenstece - "Juglas kanāls", atrodas ~ 1 km attālumā, ZR virzienā. Tuvākā dzīvojamā māja atrodas ZR virzienā, Eglu ielā 1 ~ 800 m attālumā. Z virzienā atrodas dzelzceļa līnija Rīga-Valga, dzelzceļa līnija no DUS ēkas atrodas ~ 240 m attālumā. A virzienā reģistrētas vairākas juridiskās personas, kas sniedz automobiļu apkopes, remonta un iegādes pakalpojumus ~ 100 m attālumā no DUS ēkas. D virzienā atrodas valsts galvenais autoceļš A2 (Rīga—Sigulda—Igaunijas robeža (Veclaicene)). R virzienā atrodas Loģistikas centrs Bergī ~ 150 m attālumā no DUS ēkas.

Ropažu novadā valdošie ir D vēji, tomēr avārijas seku izplatība attēlota, kad vējš pūš no **A virziena**, jo R virzienā atrodas Loģistikas centrs Bergī, kur darba laikā vienlaicīgi var uzturēties ap **100 darbiniekiem** (cilvēku skaits konkrēti nav zināms). Sprādziena un/vai ugunsgrēka gadījumā var ciest cilvēki, kas atrodas DUS teritorijā un tiešā tās tuvumā. Veicot avārijas risku seku modelēšanu, noskaidrots, ka ļaunākās tehnoloģiskās avārijas (7500 L benzīna noplūde) rezultātā iespējamās maksimālās ietekmes zona (toksiskās koncentrācijas izplatība) ir **143 metri** no avārijas vietas. Toksiskās koncentrācijas izplatība, atkarībā no vēja virziena, var skart cilvēkus, kas atrodas degvielas uzpildes stacijas teritorijā un ārpus tās. Toksiskās zonas ietekmē var arī nonākt darbinieki, kas uzturas Loģistikas centrā Bergī, kā blakusesošajās teritorijās, kas izvietos A pusē no DUS teritorijas. No toksiskās ietekmes vienmēr iespējams patverties iekštelpās un nogaidot līdz laikam, kad gaiss izklīdīs. Ņemot vērā degvielas noliešanas stenda izvietojumu, ļaunāko iespējamo avāriju gadījumā tuvējā teritorija var nonākt sprādzienbīstamās zonas un bīstama siltumstarojuma ietekmē. No siltumstarojuma zonas cilvēks vienmēr instinktīvi novērsīsies, mūkot prom, tomēr sprādzienbīstamas zonas izplatība ir pati bīstamākā, jo dzirksteļu klātbūtne iekšdedzes auto dzinējos ir iespējama un bieža. Cilvēku apdraudējums ir maz iespējams pie neliela apjoma noplūdēm, taču apdraudējums ir vērā ņemams pie lielām noplūdēm, kas eskalējas, izraisot "domino" efektu. Potenciāli apdraudētā zona pie ļaunākās tehnoloģiskās avārijas (7500 L benzīna noplūde) ar dubultotu rādiusu (jo izplatību ietekmē vēja virziens konkrētajā brīdī) atzīmēta 1. pielikuma kartē.

6. INFORMĀCIJA PAR CIVILĀS AIZSARDZĪBAS ORGANIZĀCIJU PAAUGSTINĀTAS BĪSTAMĪBAS OBJEKTĀ UN ZIŅAS PAR ATBILDĪGAJIEM DARBINIEKIEM UN VIŅU PIENĀKUMIEM

Nodalā sniegti atbildīgo AS "VIRŠI-A" darbinieku kontakti, kā arī konkrētās DUS darbinieku pienākumi avārijas gadījumā.

6.1. Persona (vārds un uzvārds), kas pieņem lēmumu par objekta civilās aizsardzības plāna īstenošanas sākšanu, rīcības koordinēšanu, avārijas bīstamības un seku samazināšanas pasākumu vadīšanu objektā avārijas vai tās tiešu draudu gadījumā un kas ir atbildīga par seku likvidēšanas pasākumu veikšanu pēc avārijas

Darba aizsardzība, ugunsdrošība, civilā aizsardzība – Ilze Ozoliņa (tel.: 22028535, ilze.ozolina@virsi.lv).

Vides aizsardzība, ugunsdrošība, civilā aizsardzība – Anita Apsīte-Adaškeviča (tel.: 27844302, anita.apsite@virsi.lv).

Gāzes saimniecība – Edgars Šulckis (tel.: 25694214, edgars.sulckis@virsi.lv) un Indulis Blūms (tel.: 20302808, indulis.blums@virsi.lv). Papildspēku gadījumā iesaistās Ojārs Ieviņš (tel.: 26189329, ojars.ievins@virsi.lv).

	AS "VIRŠI-A" DUS "Bergī" CIVILĀS AIZSARDZĪBAS PLĀNS	versija: 01.2024
---	--	------------------

Drošība, terorisms, laupīšana – Ēvalds Karitons (tel.: 25714265, evalds.karitons@virsi.lv).

6.2. Persona (vārds, uzvārds, tālruna numurs un elektroniskā pasta adrese), kas ir atbildīga par sakariem ar Valsts ugunsdzēsības un glābšanas dienestu un citām institūcijām ikdienā un sadarbību ar minētajām institūcijām avārijas vai tās tiešu draudu gadījumā

Darba aizsardzības un ugunsdrošības speciāliste - **Ilze Ozoliņa** tel.: 22028535, ilze.ozolina@virsi.lv.
 Vides aizsardzības un ugunsdrošības speciāliste – **Anita Apsīte-Adaškeviča** tel.: 27844302, anita.apsite@virsi.lv.

6.3. Informācija par darbinieku pienākumiem attiecībā uz civilās aizsardzības nodrošināšanu un avāriju ierobežošanu un likvidēšanu objektā

DUS darbinieku pienākumi avārijas gadījumā ir sekojoši:

- tehnoloģisko procesu apturēšana;
- cilvēku evakuācija no notikuma vietas uz pulcēšanās vietu;
- glābšanas dienestu izsaukšana uz notikumu vietu;
- notikuma vietas norobežošana;
- šķidrās degvielas noplūdes ierobežošana/savākšana ar absorbentiem;
- aizdegšanās likvidēšana ar ugunsdzēsības aparātiem, ja to darīt ir droši;
- atbildīgo darbinieku informēšana par notikušo;
- glābšanas dienestu sagaidīšana un informācijas sniegšana par notikumu un objekta bīstamību.

6.4. Informācija par objektā izveidotajām reaģēšanas un seku likvidēšanas pasākumu veikšanas vienībām vai ugunsdrošības, ugunsdzēsības un glābšanas dienestu

Nav. DUS darbinieki savāc nelielas naftas produktu noplūdes.

7. INFORMĀCIJA PAR DARBINIEKU APMĀCĪBU RĪCĪBAI AVĀRIJAS GADĪJUMĀ, CIVILĀS AIZSARDZĪBAS JAUTĀJUMOS UN PIRMĀS PALĪDZĪBAS SNIEGŠANĀ

Civilās aizsardzības apmācības saturs nodrošina, ka apmācības procesā paaugstinātas bīstamības objekta darbinieks apgūst:

- zināšanas par objekta civilās aizsardzības plānu;
- zināšanas par valstī iespējamām katastrofām un to sekām;
- zināšanas par valsts agrīnās brīdināšanas sistēmu;
- zināšanas par iestādēm, kas nodrošina katastrofu pārvaldīšanu;
- zināšanas par civilās aizsardzības sistēmu;
- pirmās palīdzības sniegšanas prasmes dzīvībai kritiskās situācijās (piemēram, bīstamas asiņošanas apturēšana, atdzīvināšanas pasākumi), kā arī palīdzības izsaukšanu.

Civilās aizsardzības apmācību jāorganizē ne retāk kā reizi gadā un darbiniekiem jāapliecina, ka ir apguvuši apmācību civilās aizsardzības jautājumos (MK 05.12.2017. noteikumu Nr. 716 "Minimālās prasības obligātā civilās aizsardzības kursa saturam un nodarbināto civilās aizsardzības apmācības saturam" 5., 6., 7. punkti). Uzņēmumā reizi gadā norit katra DUS darbinieka zināšanu pārbaude civilās aizsardzības jomā digitālā apmācību sistēmā.

	AS "VIRŠI-A" DUS "Bergī" CIVILĀS AIZSARDZĪBAS PLĀNS	versija: 01.2024
---	--	------------------

DUS jāorganizē **teorētiskās civilās aizsardzības un katastrofas pārvaldīšanas mācības ne retāk kā reizi 3 gados** (MK 19.09.2017. noteikumu Nr. 563 "Paaugstinātas bīstamības objektu apzināšanas un noteikšanas, kā arī civilās aizsardzības un katastrofas pārvaldīšanas plānošanas un īstenošanas kārtība" 9.12.2. punkts, MK 20.06.2017. noteikumi Nr. 341 "Noteikumi par civilās aizsardzības un katastrofas pārvaldīšanas mācību veidiem un organizēšanas kārtību").

8. APRAKSTS PAR PASĀKUMIEM, KAS SAMAZINA RISKU DARBINIEKIEM DARBA VIETĀ UN CITĀM PERSONĀM, KAS ATRODAS PAAUGSTINĀTAS BĪSTAMĪBAS OBJEKTA TERITORIJĀ

DUS darbiniekiem ir jāiesaistās avārijas draudu ierobežošanā vai likvidēšanā un ir jārūpējas par DUS apmeklētāju drošību, tomēr ar savu pašizliedzīgo rīcību DUS darbinieki nedrīkst pakļaut briesmām paši savu dzīvību – **CILVĒKS IR VISSVARĪGĀKAIS**, bet visas lietas ir atgūstamas.

8.1. Darbinieku brīdināšana par draudiem, informēšana par rīcību avārijas vai katastrofas gadījumā un veicamajiem aizsardzības pasākumiem, kā arī turpmākā informēšana

Darbinieki tiek iekšēji apmācīti. Kodolīga informācija par rīcību ārkārtas un nestandarta situācijās apkopota uzņēmuma izstrādātā rokasgrāmatā "AS "VIRŠI-A" DUS darbinieku rīcība ārkārtas un nestandarta situācijās" (rīcību teksts apskatāms 6. pielikumā), kura atrodas DUS viegli redzamā un vienmēr pieejamā vietā. Darbinieku informēšana par rīcību avārijas vai katastrofas gadījumā un veicamajiem aizsardzības pasākumiem notiek, izmantojot elektroniskos sakaru līdzekļus. Turpmākie rīkojumi tiek sniegti ar atbildīgā darbinieka starpniecību vai pakļaujoties operatīvo palīdzības dienestu darbinieku rīkojumiem.

8.2. Īss apraksts par darbinieku nepieciešamo darbību pēc brīdinājuma saņemšanas

Saņemot informāciju par ārkārtas situāciju (brīdinājumu), DUS nodarbinātajiem jāiesaistās avārijas draudu ierobežošanā vai likvidēšanā, rīkojoties atbilstoši iekšējām procedūrām, kas konspektīvā veidā norādītas rokasgrāmatā "AS "VIRŠI-A" DUS darbinieku rīcība ārkārtas un nestandarta situācijās" (rīcību teksts apskatāms 6. pielikumā).

8.3. Drošības pasākumi darbiniekiem un citām personām, kas atrodas objekta teritorijā

Drošības pasākumi tiek pielietoti atbilstoši apdraudējuma veidam, vadoties pēc principa, ka cilvēks ir vissvarīgākais, t.n. arī to, ka darbinieki, iesaistoties avārijas sekas likvidēšanā vai ierobežošanā, nedrīkst riskēt ar savu dzīvību un veselību. Klientiem ir jāevakuējas pirmajiem un DUS personālam ir jāevakuējas situācijā, ja viņu dzīvība un veselība var tikt apdraudēta.

9. AVĀRIJAS DRAUDU REĢISTRĒŠANAS UN ĀRĒJĀS BRĪDINĀŠANAS PASĀKUMU SISTĒMAS RAKSTUROJUMS

Šajā nodaļā raksturota kārtība, kādā reģistrē avārijas un avārijas draudus, kārtība un veids, kādā par avārijas draudiem vai avāriju ziņo Valsts ugunsdzēsības un glābšanas dienestam, atbildīgajām personām un citām institūcijām.

9.1. Kārtība, kādā reģistrē avārijas un avārijas draudus

Problēmsituācijas, kas prasa nekavējošas rīcības, tiek risinātas, pirmām kārtām, izmantojot

	AS "VIRŠI-A" DUS "Bergī" CIVILĀS AIZSARDZĪBAS PLĀNS	versija: 01.2024
---	--	------------------

telefonsakarus. Ja problēmu nav iespējams novērst ar telefonsarunas vai video zvana palīdzību, uz DUS tiek nosūtīti uzņēmuma vai ārpakalpojuma speciālisti – ierašanās laiks ir atkarīgs no problēmas būtiskuma.

Par visām ikdienas neatbilstības (t.sk. – avārijām un to draudiem) DUS darbinieki savas maiņas laikā aizpilda papīra veidlapas **Negadījuma aktu**, savukārt DUS vadītājs vai viņa aizvietotājs, kolīdz iespējams, negadījuma aktu reģistrē uzņēmuma digitālajā **Negadījumu reģistrā**. Atbilstoši negadījuma kategorijai uzņēmuma atbildīgās personas saņem paziņojuma e-pastu un ar notikušo iepazīstas, ja nepieciešams – iesaistās seku novēršanā un/vai situācijas korigēšanā. Šādā veidā uzņēmuma atbildīgās personas tiek informētas par uzņēmumā notiekošajām problēmsituācijām, kā arī ļauj uzņēmumam uzkrāt un analizēt statistiku, pēc nepieciešamības ieviešot izmaiņas uzņēmuma darbībā. Nepieciešamības gadījumā tiek informētas valsts institūcijas (Valsts vides dienests, Valsts ugunsdzēsības un glābšanas dienests, Valsts policija, Patērētāju tiesību un aizsardzības centrs u.c.).

9.2. Kārtība un veids, kādā atbildīgā persona par avārijas draudiem vai avāriju ziņo Valsts ugunsdzēsības un glābšanas dienestam, attiecīgajai pašvaldībai un citām institūcijām

Konstatējot sprādzienu vai ugunsgrēku, vai to izcelšanās draudus (piemēram, >10 litru naftas produktu noplūde), jebkuram DUS darbiniekam nekavējoties jāzvina VUGD uz 112, kā arī jāinformē DUS vadītājs, ja tas nav uz vietas. Savukārt DUS vadītājam ir jāziņo savam tiešajam vadītājam un uzņēmuma atbildīgajām personām, saskaņā ar noteikto atbildību. Par notikušu vides piesārņošanu uzņēmuma atbildīgajai personai nekavējoties jāinformē reģionālā vides pārvalde. Pašvaldības un citas institūcijas tiek informētas, izvērtējot notikušā raksturu. Apziņošanas kārtība un atbildības jomas uzrādītas 5. pielikumā.

9.3. Informācija, ko iekļauj sākotnējā brīdinājumā, un kārtība, kādā sniedz turpmāko informāciju, kā arī detalizētāku informāciju, tiklīdz tā kļūst pieejama

Sākotnējā brīdinājumā iekļauj informāciju par notikuma vietu, notikušā raksturu un sākotnēji veicamajiem pasākumiem. Turpmāko informāciju sniedz pēc sākotnējā brīdinājuma saņēmēja papildus pieprasījuma vai pēc uzņēmuma iniciatīvas, sniedzot detalizētāku informāciju, tiklīdz tā kļūst pieejama.

9.4. Kārtība un veids, kādā brīdina objektā nodarbinātos, objekta apakšuzņēmējus, apakšnomniekus un apmeklētājus, kā arī iedzīvotājus

Darbinieki tiek informēti, izmantojot elektroniskos sakaru līdzekļus (telefonsaruna, *WhatsApp*, e-pasts). Apmeklētāji tiek informēti uz vietas, izmantojot automātiskās ugunsgrēka atklāšanas un trauksmes signalizācijas sistēmas sirēnas un/vai sniedzot mutisku informāciju. Blakus esošajās teritorijās esošie darbinieki/iedzīvotāji dzirdēs āra sirēnu, vajadzības gadījumā viņus informēs arī VUGD vai pašvaldības policijas darbinieki.

10. INFORMĀCIJA PAR PASĀKUMIEM

Nodaļā apkopota informācija par pasākumiem, kas nodrošina avārijas draudu ierobežošanu un likvidēšanu, nepieļauj vai aizkavē avārijas seku izplatīšanos, iedzīvotāju brīdināšanu un piesārņotās vietas izpēti, sanāciju un vides atjaunošanu.

	AS "VIRŠI-A" DUS "Bergí" CIVILĀS AIZSARDZĪBAS PLĀNS	versija: 01.2024
---	--	------------------

10.1. Pasākumi, kuri nodrošina avārijas draudu ierobežošanu un likvidēšanu, lai tie nepāraugtu avārijā, bet avārijas gadījumā – tās ierobežošanu, kontroli un likvidēšanu paaugstinātas bīstamības objekta teritorijā, kā arī samazina avārijas draudu vai avārijas iedarbību un nodarīto kaitējumu

Atklājot naftas produktu (visu degvielu) noplūdi, DUS darbiniekiem jārikojas atbilstoši iekšējām procedūrām – DUS redzamā un viegli pieejamā vietā izvietota rokasgrāmata **AS "VIRŠI-A" DUS darbinieku rīcība ārkārtas un nestandarta situācijās** (skatīties arī 6. pielikumu). Lai mazinātu avārijas draudus un iespējamās sekas, jāievēro sekojošs rīcības princips:

- 1) jāmazina degvielas avārijas noplūdes apmērus**, nobloķējot degvielas sūkņi;
- 2) jānovērš aizdegšanās iespējamība**, norobežojot noplūdes zonu un nepieļaujot liesmas vai dzirksteles klātbūtni noplūdes zonā un tās tuvumā;
- 3) jānovērš aizdegšanās iespējamība un jāmazina ietekme uz vidi**, noplūdušo šķidro degvielu (benzīnu, dīzeļdegvielu) ierobežojot un savācot ar absorbentiem. Piesārņotos absorbentus, kas ir bīstamie atkritumi jāsavāc speciāli marķētā konteinerā, atbilstoši jāuzglabā un jāapsaimnieko;
- 4) jānovērš iespējamais kaitējums cilvēku veselībai un dzīvībai** (>10 litru noplūdes gadījumā), apziņojot un evakuējot cilvēkus, t.sk. DUS darbiniekus.

DUS darbiniekiem ir jāzina, kur un kā var atslēgt sūkņu darbību, elektropadevi, kas ir primārie ārkārtas situācijas seku mazināšanas pasākumi.

Lielas noplūdes (>10 litru benzīna, dīzeļdegvielas noplūdes gadījumā) vai aizdegšanās gadījumā nekavējoties jāizsauc operatīvā palīdzība, zvanot uz 112. Jāziņo DUS vadītājam un uzņēmuma atbildīgajām personām, lai organizētu palīdzību un valsts kontrolējošo iestāžu informēšanu.

10.2. Pasākumi, kuri saistīti ar cilvēku un vides aizsardzību paaugstinātas bīstamības objekta teritorijā avārijas gadījumā

DUS ir izvietotas iekārtu lietošanas pamācības un zīmes par aizliegtām darbībām. DUS ir izvietots un darba kārtībā uzturēts ugunsdzēsības inventārs, kā arī pirmās palīdzības līdzekļi. Nepieciešamās apkopes un atjaunošanu organizē DUS vadītājs ar uzņēmuma Tehniskās daļas speciālistiem.

DUS vienmēr ir naftas produktu absorbents (atrodas šķūnī – atkritumu mājā), ar ko absorbēt avārijas noplūdes un nepieļaut vides piesārņošanu, ugunsgrēku.

10.3. Pasākumi, kuri nepieļauj vai aizkavē avārijas seku izplatīšanos ārpus paaugstinātas bīstamības objekta teritorijas

Avārijas seku izplatīšanos ārpus DUS teritorijas nepieļauj vai aizkavē operatīva un mērķtiecīga DUS darbinieku rīcība – skatīties [10.1. punktu](#).

10.4. Pasākumi, kuri nodrošina iedzīvotāju brīdināšanu un turpmāku savlaicīgu informācijas sniegšanu iedzīvotājiem apdraudētajā teritorijā, kur tas nepieciešams

Nepieciešamības gadījumā DUS apmeklētāji un darbinieki tiek informēti, izmantojot automātiskās ugunsgrēka atklāšanas un trauksmes signalizācijas sistēmas sirēnas.

Nopietnas avārijas gadījumā, kad varētu tikt apdraudēta satiksmes drošība uz valsts galvenā autoceļa A2 (Rīga—Sigulda—Igaunijas robeža (Veclaicene)), tā noslēgšanu un cilvēku informēšanu organizētu Valsts Ugunsdzēsības un glābšanas dienests saskaņā ar Valsts civilās aizsardzības plānu un spēkā

	AS "VIRŠI-A" DUS "Bergī" CIVILĀS AIZSARDZĪBAS PLĀNS	versija: 01.2024
---	--	-------------------------

esošo valsts agrīnās brīdināšanas kārtību, nepieciešamības gadījumā iesaistot valsts un pašvaldības policijas pārstāvjus, pašvaldības civilās aizsardzības komisiju, kā arī veicot iedzīvotāju apziņošanu ar mobilo operatoru un plašsaziņas līdzekļu palīdzību.

10.5. Pasākumi, kuri nodrošina piesārņotās vietas izpēti, sanāciju un vides atjaunošanu, lai likvidētu avārijas iedarbību uz cilvēkiem vai vidi

Gadījumā, ja noplūdusi degviela nokļuvusi lietus notekūdeņu attīrīšanas iekārtās, paredzēts izsaukt sadarbības partnera specializēto transportu, ar ko izsūknētu un aizgādātu uz attīrīšanas iekārtām piesārņotus ūdeņus. DUS lietus ūdeņu attīrīšanas iekārtās attīrītos ūdeņus laboratoriski kontrolē periodiski un pēc notikušām avārijas noplūdēm, ja tās nonākušas iekārtās.

Grunts piesārņošanas gadījuma specializēta sadarbības partnera darbinieki noraktu ar naftas produktiem piesūcināto grunti un nogādātu to uz attīrīšanas iekārtām. Pēc tam tiktu organizēta pareiza grunts paraugu noņemšana piesārņotajā areālā, paraugu laboratoriska testēšana. DUS ir izveidota gruntsūdens monitoringa sistēma – gruntsūdens paraugus no urbumiem paņem un laboratoriski kontrolē periodiski un pēc notikušām avārijas noplūdēm.

Par periodiski veikto monitoringu un pēc avārijas noplūdes, kā arī izpildītajiem sanācijas darbiem tiek sagatavotas atskaites. Gadījumā, ja tūlītēji veiktie pasākumi nenodrošinātu piesārņojuma savākšanu, sadarbības partnera ģeologi izveidotu Sanācijas darbu programmu piesārņojuma likvidēšanai. Atskaites un programmas iesniedz arī atbildīgajai Valsts Vides dienesta reģionālajai vides pārvaldei. Visus augstāk uzskaitītos darbus izpilda AS "VIRŠI-A" apmaksāti specializēti sadarbības partneri, kuri ir tiesīgi šādus pakalpojumus sniegt, bet organizē uzņēmuma vides aizsardzības un ugunsdrošības speciālists.

11. DETALIZĒTS ŠĀDU BŪTISKĀKO AVĀRIJAS GADĪJUMĀ NODROŠINĀMO PASĀKUMU APRAKSTS

Nodaļā raksturoti evakuācijas pasākumi, pirmās palīdzības un neatliekamās medicīniskās palīdzības pasākumi cietušajiem, sabiedriskās kārtības uzturēšana un īpašuma apsardze, nodrošinājums ar alternatīvo enerģijas avotu, DUS darbības nodrošināšanas vai tās drošas pārtraukšanas pasākumi, preventīvie, gatavības, reaģēšanas un seku likvidēšanas pasākumi (saskaņā ar Ugunsdrošības noteikumu 1. pielikumu), kā arī pasākumi pēc avārijas.

11.1. Evakuācijas pasākumi

Veselības vai dzīvības apdraudējuma gadījumā klienti un darbinieki dodas uz pulcēšanās vietu, kura atrodas iespējami tālu no DUS bīstamajiem objektiem (skatīties 3. pielikumā). Nelabvēlīga vēja virziena vai augstas avārijas bīstamības gadījumā, jādodas uz vietu, kas ir droša un jāpakļaujas VUGD amatpersonu norādījumiem.

11.2. Pirmās palīdzības un neatliekamās medicīniskās palīdzības pasākumi cietušajiem

Sīku traumu gadījumos izmantojami pirmās palīdzības līdzekļi, kas atrodas DUS aizkases zonā (atrašanās vieta norādīta 3. pielikumā) un katrā automašīnā esošās aptieciņās. Dzīvībai bīstamu traumu gadījumā uz DUS jāizsauc Neatliekamās medicīniskās palīdzības dienests, zvanot uz 113 vai 112.

	AS "VIRŠI-A" DUS "Bergī" CIVILĀS AIZSARDZĪBAS PLĀNS	versija: 01.2024
---	--	------------------

11.3. Sabiedriskās kārtības uzturēšana paaugstinātas bīstamības objektā un īpašuma apsardze

DUS ir ierīkota apsardzes signalizācija, kā arī signalizācijas pultis, lai nepieciešamības gadījumā izsauktu sadarbības partneri – mobilo apsardzes brigādi. DUS ir aprīkota ar videonovērošanas kamerām.

11.4. Alternatīvā enerģijas avota nodrošināšana

Ilgstoša elektroenerģijas pārrāvuma gadījumā elektroapgādi nodrošina ar elektroģeneratoru, ko piegādā un pieslēdz uzņēmuma Tehniskās daļas elektriķi. Elektroģeneratoru pieslēdz uz ēkas fasādes izvietotajā elektrības skapī - pieslēgšanas vieta norādīta 3. pielikumā. Uz plāna izstrādes laiku uzņēmumā 9 DUS uzstādīti stacionārie elektroģeneratori, vēl 3 elektroģeneratori ir mobili, kā arī noslēgts nomas līgums par elektroģeneratoru nomu. Aizkrauklē pieejami uzņēmuma mobilie elektroģeneratori ar sekojošiem parametriem:

- KOHLER KHO 134OTN4N (132 KW 238 A),
- KOLHER KH00941T (62 KW 111A);
- ECO 28-VL/4 (28 KW 47A).

11.5. Paaugstinātas bīstamības objekta darbības nodrošināšanas vai tās drošas pārtraukšanas pasākumi

Nobloķēt visus uzpildes sūkņus vienlaicīgi var ar **1 avārijas (STOP) pogu**, kas uzstādīta virs uguns aizsardzības paneļa aizkases zonā. Apturēt uzpildi visos aktīvajos sūkņos var ar avārijas **(STOP) pogu kases sistēmā**, bet apturēt konkrētas uzpildes vietas sūkni var ar pogu **"Apstādināt"** kases sistēmā.



Atslēgt strāvas padevi visam objektam var divās vietās:

- ar ievada slēdzis galvenajā elektrības skapī SS1 sadales telpā (pieejams tikai personālam);
- ievada uzskaites sadalnē – "Sadales tīkls" US3 elektrības skapī, atrodas pie "Sadales tīkla" transformatora (standarta atslēga pieejama arī ugunsdzēsējiem). Atrāšanās vietas norādīta 3. pielikumā

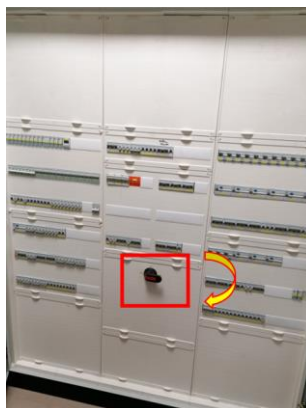

Iekārtu atslēgšana no elektrobarošanas un pēc tam – to atjaunošana darbībā nerada bīstamību.

11.6. Preventīvie, gatavības, reaģēšanas un seku likvidēšanas pasākumi

Saskaņā ar MK 07.11.2017. noteikumu Nr. 658 "Noteikumi par civilās aizsardzības plānu struktūru un tajos iekļaujamo informāciju" IV daļas 6.11.6. punktu un 1. pielikumu zemāk uzskaitīti preventīvie un gatavības pasākumi, reaģēšanas un seku likvidēšanas pasākumi par sekojošiem riskiem:

- ugunsgrēks, ugunsnedrošas iekārtas;
- iekšējo inženierkomunikāciju apdraudējums;
- ārējo inženierkomunikāciju apdraudējums;
- ārējā ķīmiskā avārija;

	AS "VIRŠI-A" DUS "Bergí" CIVILĀS AIZSARDZĪBAS PLĀNS	versija: 01.2024
---	--	-------------------------

- dabas katastrofas (vētras, zemestrīces, plūdi, mežu ugunsgrēki);
- anonīms ziņojums par sprādzienbīstamu priekšmetu;
- sabiedriskās nekārtības DUS teritorijā un tās tuvumā.

Ugunsgrēks, ugunsnedrošas iekārtas

Uzņēmumam vislielākās pūles jāiegulda preventīvajos pasākumos un darbinieku apmācībā, lai ugunsgrēks neiestātos vai aizdegšanās gadījumā to varētu veiksmīgi likvidēt.

Nr. p.k.	Pasākuma nosaukums	Izpildes termiņš	Lēmuma pieņēmējs	Par izpildi atbildīgā institūcija	Izpildītāji	Pasākuma apzīmējums (trigrāfs)* saskaņā ar NATO križu reaģēšanas sistēmas rokasgrāmatu
1. Preventīvie un gatavības pasākumi						
1.1.	"Ugunsdrošības noteikumi" prasību ievērošana DUS	pastāvīgi	atbildīgais par ugunsdrošību	uzņēmums	darbinieki un apmeklētāji	neattiecas
1.2.	DUS ugunsdrošības instrukcijas izstrādāšana un tās prasību ievērošana	saskaņā ar normatīvajiem aktiem	atbildīgais par ugunsdrošību	uzņēmums	darbinieki un apmeklētāji	neattiecas
1.3.	Atbildīgā darbinieka par ugunsdrošību nozīmēšana DUS, tā apmācības saskaņā ar "Ugunsdrošības noteikumi" prasībām	saskaņā ar normatīvajiem aktiem	valdes priekšsēdētājs	uzņēmums	atbildīgais par ugunsdrošību	neattiecas
1.4.	DUS nodrošināšana ar ugunsdzēsības aparātiem un inventāru saskaņā ar "Ugunsdrošības noteikumi" prasībām, to uzturēšana darba kārtībā	saskaņā ar normatīvajiem aktiem, pastāvīgi	atbildīgais par ugunsdrošību, dus vadītājs	uzņēmums	atbildīgais par ugunsdrošību, darbinieki	neattiecas
1.5.	DUS aprīkošana ar drošības zīmēm un uzrakstiem atbilstoši esošajiem standartiem	saskaņā ar normatīvajiem aktiem	atbildīgais par ugunsdrošību	uzņēmums	atbildīgais par ugunsdrošību, DUS vadītājs	neattiecas
1.6.	Darbinieku iepazīstināšana ar ugunsdrošības instrukciju, evakuācijas ceļiem, izejām, ugunsdzēsības inventāru	reizi gadā	atbildīgais par ugunsdrošību	uzņēmums	atbildīgais par ugunsdrošību, darbinieki	neattiecas
1.7.	Praktisko nodarbību veikšana rīcībai ugunsgrēka gadījumā	ne retāk kā reizi 3 gados	atbildīgais par ugunsdrošību	uzņēmums	darbinieki	neattiecas
1.8.	Elektroiekārtu zemējuma, zibensaizsardzības ierīču un elektroinstalācijas izolācijas pretestības mērījumu veikšana	saskaņā ar normatīvajiem aktiem	Tehniskā atbalsta nodaļas vadītājs	uzņēmums	ārpakalpojums (TÜV Rheinland Grupa)	neattiecas
2. Reaģēšanas un seku likvidēšanas pasākumi						
2.1.	VUGD izsaukšana (112), īsi pastāstot, kas un kur (adrese) noticis	nekavējoties	DUS atbildīgais	uzņēmums	darbinieki, kurš ieraudzījis aizdegšanos	neattiecas
2.2.	Uzņēmuma vadības informēšana	nekavējoties	DUS atbildīgais	uzņēmums	DUS atbildīgais	neattiecas
2.3.	Ugunstrauksmes ziņojumu pogas nospiešana, ja trauksme neskan	nekavējoties	DUS atbildīgais	uzņēmums	darbinieki	neattiecas
2.4.	Darbinieku, apmeklētāju evakuācijas uzsākšana	nekavējoties	DUS atbildīgais	uzņēmums	darbinieki	neattiecas
2.5.	Elektropadeves atslēgšana	nekavējoties	DUS atbildīgais	uzņēmums	darbinieki	neattiecas

 VIRŠI	AS "VIRŠI-A" DUS "Bergī" CIVILĀS AIZSARDZĪBAS PLĀNS	versija: 01.2024
---	--	-------------------------

Nr. p.k.	Pasākuma nosaukums	Izpildes termiņš	Lēmuma pieņēmējs	Par izpildi atbildīgā institūcija	Izpildītāji	Pasākuma apzīmējums (trigrāfs)* saskaņā ar NATO križu reaģēšanas sistēmas rokasgrāmatu
	degšanas vietai			mums		
2.6.	Aizdeģšanās likvidēšana ar ugunsdzēsības līdzekļiem	nekavējoties	DUS atbildīgais	uzņēmums	darbinieki	neattiecas
2.7.	Neatliekamās medicīniskās ("ātrās") palīdzības izsaukšana, pirmās palīdzības sniegšana cietušajiem	nekavējoties, pēc vajadzības	DUS atbildīgais	uzņēmums	darbinieki, DUS apmeklētāji	neattiecas
2.8.	VUGD sagaidīšana un īsa informēšana par notikušo, par cilvēkiem, kas atrodas vai var atrasties ugunsgrēka vietā, ugunsdzēsības ūdens ņemšanas vietas (dīķa) atrašanos, ja iespējams – aptuveno degvielas apjomu DUS	~11 min.	DUS atbildīgais	uzņēmums	darbinieki	neattiecas
2.9.	Ugunsdzēsības un glābšanas darbu vadītāja norādījumu pildīšana	nekavējoties	VUGD darbinieki	uzņēmums	darbinieki, DUS apmeklētāji	neattiecas

Piezīme. * Aili aizpilda tikai pasākumiem, kas ir attiecināmi uz NATO križu reaģēšanas sistēmu.

Iekšējo inženierkomunikāciju apdraudējums

Būtiski ir izvēlēties kvalitatīvākos **risinājumus** projektēšanas un būvniecības stadijā, lai DUS kalpotu droši, ar minimālu apdraudējuma iespējamību. Tāpat svarīga loma ir inženierkomunikāciju uzturēšanā (pārbaudēs un apkopēs), darbinieku apmācībā.

Nr. p.k.	Pasākuma nosaukums	Izpildes termiņš	Lēmuma pieņēmējs	Par izpildi atbildīgā institūcija	Izpildītāji	Pasākuma apzīmējums (trigrāfs)* saskaņā ar NATO križu reaģēšanas sistēmas rokasgrāmatu
1. Preventīvie un gatavības pasākumi						
1.1.	Līguma slēgšana par pakalpojumu saņemšanu	pēc nepieciešamības	Valdes priekšsēdētājs	uzņēmums	Tehniskā daļa	neattiecas
1.2.	Bīstamo iekārtu tehnisko pārbaudzi nodrošināšana	periodiski, atbilstoši normatīviem	Tehniskā atbalsta nodaļas vadītājs	uzņēmums	ārpakalpojums (TUV Rheinland Grupa)	neattiecas
1.3.	Komunikāciju uzturēšana atbilstošā kārtībā, remonts vai nomaiņa	pastāvīgi	tehniskās nodaļas vadītājs	uzņēmums	Tehniskā daļa, līgumorganizāc.	neattiecas
2. Reaģēšanas un seku likvidēšanas pasākumi						
2.1.	Atslēgt inženiertehniskās komunikācijas un bīstamās iekārtas	nekavējoties	DUS vadītājs	uzņēmums	darbinieki	neattiecas
2.2.	Pamest bīstamo zonu, pārliecināties, vai tuvumā esošie cilvēki ir sapratuši situāciju un rīkojas tāpat	nekavējoties	DUS vadītājs	uzņēmums	darbinieki	neattiecas
2.3.	Uzņēmuma vadības informēšana	1 min.	DUS vadītājs	uzņēmums	darbinieki	neattiecas

 VIRŠI	AS "VIRŠI-A" DUS "Bergī" CIVILĀS AIZSARDZĪBAS PLĀNS	versija: 01.2024
---	--	-------------------------

Nr. p.k.	Pasākuma nosaukums	Izpildes termiņš	Lēmuma pieņēmējs	Par izpildi atbildīgā institūcija	Izpildītāji	Pasākuma apzīmējums (trigrāfs)* saskaņā ar NATO krīžu reaģēšanas sistēmas rokasgrāmatu
				mums		
2.4.	Pēc nepieciešamības – ziņot atbildīgajiem dienestiem/ sadarbības partneriem	3 min.	DUS vadītājs	uzņēmums	darbinieki	neattiecas
2.5.	Pēc vajadzības – materiālo vērtību vākšanas organizēšana (telpu applūšanas gadījumā), elektropadeves atslēgšana u.c.	5 min.	DUS vadītājs	uzņēmums	darbinieki	neattiecas

Piezīme. * Aili aizpilda tikai pasākumiem, kas ir attiecināmi uz NATO krīžu reaģēšanas sistēmu.

Ārējo inženierkomunikāciju apdraudējums

DUS darbiniekiem ir svarīgi atpazīt apdraudējumu un zināt nepieciešamo rīcību.

Nr. p.k.	Pasākuma nosaukums	Izpildes termiņš	Lēmuma pieņēmējs	Par izpildi atbildīgā institūcija	Izpildītāji	Pasākuma apzīmējums (trigrāfs)* saskaņā ar NATO krīžu reaģēšanas sistēmas rokasgrāmatu
1. Preventīvie un gatavības pasākumi						
1.1.	Elektrotīklu un gāzes tīklu apkope un remonts	pastāvīgi, atbilstoši normatīviem	AS „Sadales tīkli”			neattiecas
2. Reaģēšanas un seku likvidēšanas pasākumi						
2.1.	Pamest bīstamo zonu, pārliecināties, vai tuvumā esošie cilvēki ir sapratuši situāciju un rīkojas tāpat	nekavējoties	DUS vadītājs	uzņēmums	darbinieki	neattiecas
2.2.	Attiecīgo avārijas brigāžu informēšana par notikušo avāriju (gāze – 114 , elektrība – elektrīķis un/ vai 8404)	1 min.	DUS vadītājs	uzņēmums	darbinieki	neattiecas
2.3.	Uzņēmuma vadības informēšana	3 min.	DUS vadītājs	uzņēmums	darbinieki	neattiecas
2.4.	Inženiertehnisko komunikāciju atslēgšanu	nepieciešamības gadījumā	DUS vadītājs	uzņēmums	darbinieki	neattiecas
2.5.	Attiecīgo avārijas brigāžu pārstāvju sagaidīšana	pēc ierašanās	DUS vadītājs	uzņēmums	darbinieki	neattiecas

Piezīme. * Aili aizpilda tikai pasākumiem, kas ir attiecināmi uz NATO krīžu reaģēšanas sistēmu.

 VIRŠI	AS "VIRŠI-A" DUS "Bergī" CIVILĀS AIZSARDZĪBAS PLĀNS	versija: 01.2024
---	--	-------------------------

Ārējā ķīmiskā avārija

Par avāriju ar ķīmisko vielu noplūdi var liecināt arī raksturīgas pazīmes – smaka, dažādas krāsas dūmi, saindēšanās simptomu (klepus, acu asarošana, elpas trūkums, smakšana u.c.) parādīšanās. Iedzīvotājus apdraudējuma gadījumā informē ar valsts trauksmes sirēnām un plašsaziņu līdzekļu palīdzību, kā arī katru individuāli – ar īsziņu palīdzību (valsts agrīnās brīdināšanas sistēma).

Nr. p.k.	Pasākuma nosaukums	Izpildes termiņš	Lēmuma pieņēmējs	Par izpildi atbildīgā institūcija	Izpildītāji	Pasākuma apzīmējums (trigrafs)* saskaņā ar NATO križu reaģēšanas sistēmas rokasgrāmatu
1. Preventīvie un gatavības pasākumi						
1.1.	Iestādes iekšējo un ārējo bīstamības avotu novērtēšana un iespējamo avāriju situāciju izskatīšana	ne retāk kā reizi 4 gados	atbildīgais par civilo aizsardzību	uzņēmums	atbildīgais par civilo aizsardzību	neattiecas
1.2.	Darbinieku apmācība un instruēšana	reizi gadā	atbildīgais par civilo aizsardzību	uzņēmums	atbildīgais par civilo aizsardzību	neattiecas
1.3.	Sakaru līdzekļu darbības pārbaude	reizi gadā	atbildīgais par civilo aizsardzību	uzņēmums	darbinieki	neattiecas
2. Reaģēšanas un seku likvidēšanas pasākumi						
2.1.	Iestādes vadības informēšana	5 min.	DUS vadītājs	uzņēmums	DUS atbildīgais	neattiecas
2.2.	Darbinieku informēšana par notikušo avāriju un viņu tālāko rīcību	10 min.	DUS vadītājs	uzņēmums	DUS atbildīgais	neattiecas
2.3.	Telpu hermetizēšana	pēc apziņošanas	DUS vadītājs	uzņēmums	DUS atbildīgais	neattiecas
2.4.	Ventilācijas atslēgšana, logu, durvju aizvēršana	15 min.	DUS vadītājs	uzņēmums	DUS atbildīgais	neattiecas
2.5.	Vienkāršu individuālās aizsardzības līdzekļu sagatavošana un lietošana	pēc apziņošanas	DUS vadītājs	uzņēmums	DUS atbildīgais	neattiecas
2.6.	Uzturēšanās telpās – vislabāk tajās, kas atrodas tālākajā ēkas pusē attiecībā pret ķīmiskās avārijas vietu	līdz apdraudējuma beigām	DUS vadītājs	uzņēmums	DUS atbildīgais	neattiecas
Bieži ķīmiskās avārijas gadījumā labākā aizsardzība ir palikšana iekštelpās, tomēr tas ir atkarīgs no situācijas (kurā vietā, kāda viela noplūdusi, cik liela noplūde / ķīmiskās vielas degšana, vēja virziens un ātrums)						
2.7.	Darbinieku, apmeklētāju evakuācija	atkarībā no situācijas	DUS vadītājs	uzņēmums	DUS atbildīgais	neattiecas

Piezīme. * Aili aizpilda tikai pasākumiem, kas ir attiecināmi uz NATO križu reaģēšanas sistēmu.

 VIRŠI	AS "VIRŠI-A" DUS "Bergī" CIVILĀS AIZSARDZĪBAS PLĀNS	versija: 01.2024
---	--	-------------------------

Dabas katastrofas (vētras, zemestrīces, plūdi, mežu ugunsgrēki)

Latvijā ir mērens klimats ar neizteiktām dabas katastrofām. Iedzīvotājus apdraudējuma gadījumā informē ar valsts trauksmes sirēnām un plašsaziņu līdzekļu palīdzību, kā arī katru individuāli – ar īsziņu palīdzību (valsts agrīnās brīdināšanas sistēma), lokāla apdraudējuma gadījumā DUS darbiniekus, noteikti, informēs arī DUS klienti, kas braukšanas laikā pamanījuši ārkārtas situāciju.

Nr. p.k.	Pasākuma nosaukums	Izpildes termiņš	Lēmuma pieņēmējs	Par izpildi atbildīgā institūcija	Izpildītāji	Pasākuma apzīmējums (trigrāfs)* saskaņā ar NATO krīžu reaģēšanas sistēmas rokasgrāmatu
1. Preventīvie un gatavības pasākumi						
1.1.	Darbinieku apmācība un instruēšana	reizi gadā	atbildīgais par civilo aizsardzību	uzņēmums	atbildīgais par civilo aizsardzību	neattiecas
1.2.	Sakaru līdzekļu darbības pārbaude	reizi gadā	atbildīgais par civilo aizsardzību	uzņēmums	darbinieki	neattiecas
2. Reaģēšanas un seku likvidēšanas pasākumi						
2.1.	Iestādes vadības informēšana	5 min.	DUS vadītājs	uzņēmums	DUS atbildīgais	neattiecas
2.2.	Darbinieku apziņošana par apdraudējumu	10 min.	DUS vadītājs	uzņēmums	DUS atbildīgais	neattiecas
2.3.	Ventilācijas atslēgšana, logu, durvju aizvēršana	15 min. (pēc nepieciešamības)	DUS vadītājs	uzņēmums	DUS atbildīgais	neattiecas
2.4.	Avārijas dienestu iesaistīšana	pēc nepieciešamības	DUS vadītājs	uzņēmums	DUS atbildīgais	neattiecas

Piezīme. * Aili aizpilda tikai pasākumiem, kas ir attiecināmi uz NATO krīžu reaģēšanas sistēmu.

Anonīms ziņojums par sprādzienbīstamu priekšmetu

Anonīms ziņojums par sprādzienbīstama priekšmeta uzstādīšanu DUS var tikt saņemts tālruņa zvana vai rakstiska paziņojuma veidā. Vairumā gadījumu to autori ir pusaudži vai psihiski nelīdzsvaroti cilvēki. Šādiem paziņojumiem reti ir reāls pamats, tomēr veicama reaģēšana. Vēl nesenā Krievijas vēsturē gan bijuši vairāki konkurentu izrēķināšanās gadījumi.

Nr. p.k.	Pasākuma nosaukums	Izpildes termiņš	Lēmuma pieņēmējs	Par izpildi atbildīgā institūcija	Izpildītāji	Pasākuma apzīmējums (trigrāfs)* saskaņā ar NATO krīžu reaģēšanas sistēmas rokasgrāmatu
1. Preventīvie un gatavības pasākumi						
1.1.	Iestādes iekšējo un ārējo bīstamības avotu novērtēšana	ne retāk kā reizi 4 gados	atbildīgais par civilo aizsardzību	uzņēmums	atbildīgais par civilo aizsardzību	neattiecas
1.2.	Darbinieku apmācība un instruēšana	reizi gadā	atbildīgais par civilo aizsardzību	uzņēmums	atbildīgais par civilo aizsardzību	neattiecas
2. Reaģēšanas un seku likvidēšanas pasākumi						
2.1.	Saņemot anonīmo telefona zvani, vēlams pēc iespējas novilcināt telefonsarunas laiku, iegaumēt saturu, zvanītāja balsi un runas	-	DUS darbinieks, kurš ir atbildējis uz zvani	uzņēmums	DUS darbinieks, kurš atbildējis uz	neattiecas



AS "VIRŠI-A" DUS "Bergī"
CIVILĀS AIZSARDZĪBAS PLĀNS

versija: 01.2024

Nr. p.k.	Pasākuma nosaukums	Izpildes termiņš	Lēmuma pieņēmējs	Par izpildi atbildīgā institūcija	Izpildītāji	Pasākuma apzīmējums (trigrafs)* saskaņā ar NATO križu reaģēšanas sistēmas rokasgrāmatu
	īpatnības				"spridzinātāja" zvanu	
2.2.	Policijas un VUGD informēšana (112), DUS vadītāja informēšana	uzreiz pēc zvana	DUS darbinieks, kurš atbildējis uz "spridzinātāja" zvanu	uzņēmums	DUS darbinieks, kurš atbildējis uz "spridzinātāja" zvanu	neattiecas
2.3.	Uzņēmuma vadības informēšana	uzreiz pēc VUGD, policijas un DUS vadīt. informēšanas	DUS vadītājs	uzņēmums	DUS vadītājs	neattiecas
2.4.	Darbinieku brīdināšana par briesmām	nekavējoties	DUS vadītājs	uzņēmums	darbinieks	neattiecas
2.5.	Darbinieku, apmeklētāju evakuācija no telpām	pēc attiecīga lēmuma pieņemšanas	DUS vadītājs	uzņēmums	darbinieks	neattiecas
2.6.	Atbildīgo institūciju (policija, VUGD, u.c.) pārstāvju sagaidīšana	pēc atbildīgo institūciju ierašanās	DUS vadītājs	uzņēmums	darbinieks	neattiecas
2.7.	Darba atsākšana	pēc policijas atļaujas	DUS vadītājs	uzņēmums	darbinieki	neattiecas

Piezīme. * Aili aizpilda tikai pasākumiem, kas ir attiecināmi uz NATO križu reaģēšanas sistēmu.

 VIRŠI	AS "VIRŠI-A" DUS "Bergī" CIVILĀS AIZSARDZĪBAS PLĀNS	versija: 01.2024
---	--	-------------------------

Sabiedriskās nekārtības DUS teritorijā un tās tuvumā

Ņemot vērā Latvijas iedzīvotāju mentalitāti, sabiedriskās nekārtības ir maz ticamas, tomēr uzņēmuma DUS un tās darbinieki ir gatavi arī šādam apdraudējumam.

Nr. p.k.	Pasākuma nosaukums	Izpildes termiņš	Lēmuma pieņēmējs	Par izpildi atbildīgā institūcija	Izpildītāji	Pasākuma apzīmējums (trigrafs)* saskaņā ar NATO križu reaģēšanas sistēmas rokasgrāmatu
1. Preventīvie un gatavības pasākumi						
1.1.	Videonovērošanas sistēmas uzturēšana, līguma ar apsardzes uzņēmumu nodrošināšana	pastāvīgi	Valdes priekšsēdētājs	uzņēmums	drošības nodaļas vadītājs	neattiecas
1.2.	Sakaru līdzekļu darbības pārbaude	reizi gadā	atbildīgais par civilo aizsardzību	uzņēmums	darbinieki	neattiecas
2. Reaģēšanas un seku likvidēšanas pasākumi						
2.1.	Saņemtās informācijas/situācijas pārbaude (paskatoties, paklausoties, paskatoties videokamerās)	nekavējoties	DUS vadītājs	uzņēmums	darbinieki	neattiecas
2.2.	Darbinieku apziņošana par apdraudējumu, DUS ēkas aizslēgšana un palikšana iekštelpās, apsardzes izsaukšana	pēc vajadzības	DUS atbildīgais	uzņēmums	darbinieki	neattiecas
2.3.	DUS vadītāja un uzņēmuma vadības informēšana	uzreiz pēc operatīvajiem darbiem	DUS atbildīgais	uzņēmums	darbinieki	neattiecas
2.4.	Valsts policijas izsaukšana (110 vai 112)	pēc situācijas attīstības	DUS vadītājs, DUS atbildīgais	uzņēmums	darbinieki	neattiecas

Piezīme. * Aili aizpilda tikai pasākumiem, kas ir attiecināmi uz NATO križu reaģēšanas sistēmu.

	AS "VIRŠI-A" DUS "Bergī" CIVILĀS AIZSARDZĪBAS PLĀNS	versija: 01.2024
---	--	------------------

11.7. Pasākumi pēc avārijas, kas nepieciešami, lai novērstu, likvidētu vai būtiski samazinātu avārijas ietekmi uz cilvēkiem vai vidi

Lai novērstu citu personu apdraudējumu un avārijas eskalāciju, nelielas (līdz 10 L) degvielas noplūdes gadījumā jānorobežo noplūdes zona, savukārt lielas (>10 L) degvielas noplūdes un ugunsgrēka gadījumā jānorobežo iebrauktuve degvielas uzpildes stacijā. Pasākumu kopums uzskaitīts šī plāna [10. daļā](#), kā arī 7. pielikumā.

12. APRAKSTS PAR RĪCĪBU AVĀRIJAS DRAUDU VAI AVĀRIJAS NEVĒLAMO SEKU APJOMA VAI SMAGUMA SAMAZINĀŠANAI VAI IEROBEŽOŠANAI UN STĀVOKĻA KONTROLEI, NORĀDOT IEKĀRTAS, KAS JĀSARGĀ VAI JĀGLĀBJ NO AVĀRIJAS IETEKMES, KĀ ARĪ AVĀRIJAS IZEJAS, PULCĒŠANĀS VIETAS UN EVAKUĀCIJAS CEĻUS UN KĀRTĪBU, KĀDĀ APSTĀDINĀMI TEHNOĻOĢISKIE PROCESI, IEKĀRTAS VAI OBJEKTI

Atbilstoši notikušās avārijas veidam, smagumam un bīstamības pakāpei, tiek pieņemti lēmumi par turpmāko rīcību avārijas nevēlamo seku apjoma vai smaguma samazināšanai vai ierobežošanai un stāvokļa kontrolei. Avārijas gadījumā sevišķi svarīgi ir pievērst uzmanību degvielas padeves procesu apturēšanai, kā arī bīstamo iekārtu (degvielu uzglabāšanas rezervuāru, gāzes balonu uzglabāšanas vietu) aizsardzībai.

No DUS ēkas ir 3 evakuācijas izejas – izejas un ceļi uz izejām tiek uzturēti brīvi. Teritorijā ir noteikta 1 drošas pulcēšanās vieta (atrašanās vieta norādīta 3. pielikumā).

Klienti uzpildi var pārtraukt sekojošos veidos:

- dīzeļdegvielas un benzīna uzpilde tiek apturēta, līdz ko atlaists uzpildes pistoles "fiksators". Ja degvielas uzpildes pistole atdalījiesies no lokanā cauruļvada, degvielas padeve apstājas, līdz ko uzpildes atdalījušos pistoli ievieto tai paredzētajā vietā (uzpildes iekārtas "kabatā");
- autogāzes uzpilde tiek apturēta, līdz ko klients atlaiž uzpildes pogu, kā arī autogāzes uzpildes iekārtas aprīkotas arī ar avārijas STOP pogu;
- CNG uzpilde tiek apturēta, līdz ko klients uzspiež uz dispansera izvietoto STOP pogu.

DUS personāls apturēt degvielas padevi var arī sekojošā veidā:

- apturēt konkrētas uzpildes vietas sūkni var ar pogu "Apstādināt" kases sistēmā;
- apturēt uzpildi visos aktīvajos sūkņos var ar avārijas (STOP) pogu kases sistēmā;
- nobloķēt visus uzpildes sūkņus vienlaicīgi var ar 1 avārijas (STOP) pogu, atrodas virs uguns aizsardzības sistēmas paneļa aizkases zonā;
- atslēgt strāvas padevi visam objektam vai konkrētām tehnoloģijām, var elektrības skapjos, kas atrodas sadales telpā vai elektrības ievada – uzskaites skapī (atrašanās vietas norādīta 3. pielikumā).

13. RESURSU (ARĪ MATERIĀLO REZERVJU, SIGNALIZĀCIJAS UN CITU DROŠĪBAS IEKĀRTU, ATBILSTOŠI APMĀCĪTU DARBINIEKU UN CITU PIEEJAMO RESURSU) RAKSTUROJUMS

Nodaļā raksturoti uz vietas esošie resursi un uzņēmumam pieejamie, tostarp sadarbības partneru resursi.

	AS "VIRŠI-A" DUS "Bergī" CIVILĀS AIZSARDZĪBAS PLĀNS	versija: 01.2024
---	--	------------------

13.1. Resursi, kas pieejami paaugstinātas bīstamības objektā

13.1.1. Agrīnās brīdināšanas sistēma, sakaru nodrošinājums

DUS ir nodrošināts ar skaņas sirēnām, kuras DUS darbiniekus un tās klientus brīdina par ugunsgrēku, kā arī ar radiatoraidītāja palīdzību trauksmes signāls tiek adresēts uz apsardzes kompānijas centrālo pulti. Sirēnas iedarbojas automātiski, nostrādājot detektoriem ēkas telpās vai arī manuāli, nospiežot kādu no rokas trauksmes pogām.

Darbiniekiem ir izstrādāta atbildīgo darbinieku un institūciju apziņošanas shēma (skatīties plāna 5. pielikumu), teritorijā ir labs mobilā tīkla pārklājums.

13.1.2. Ugunsdrošības un ugunsdzēsības inženiertehniskās sistēmas un aprīkojums

DUS ēkā ir uzstādīta automātiskās ugunsgrēka atklāšanas un trauksmes signalizācijas sistēma (UATS). Tās pamatā ir ražotāja "INIM" konvencionālais uztveršanas centrs – 20 staru *panelis SmartLine 020-4* ar zonu paplašinātāju (UATS nav norādīts ekspluatācijas termiņš). Telpās uzstādīti dūmu detektori ar to atkārtojumiem virs piekar griestiem, kas nepārtraukti kontrolē dūmu klātbūtni gan virs, gan zem piekar griestiem (telpās ar piekar griestiem, detektors uzstādīts virs griestiem, ar iznesamu indikāciju zem piekar griestiem) un uguns trauksmes ziņojumu pogas. Aukstuma kamerā uzstādīts siltuma detektors ar sildelementu. **DUS ēkā ir izveidotas 6 telpu zonas un 4 trauksmes pogu zona – kopumā 10 zonas.** (skatīties 13.1. attēlu).

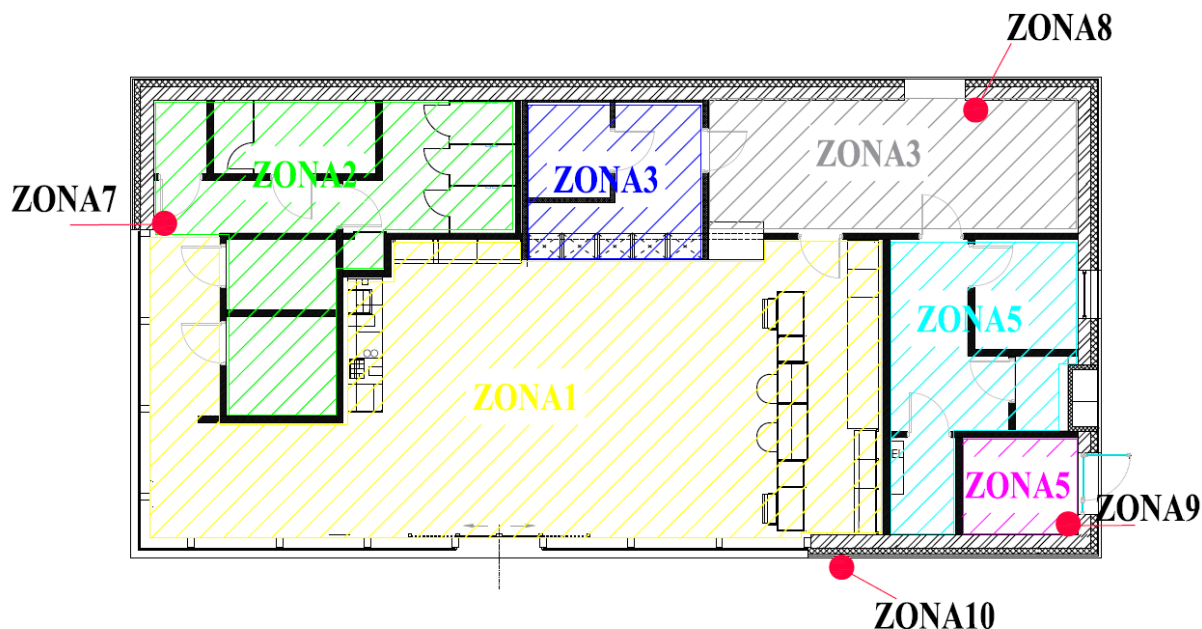

13.1. att. Uguns aizsargāto zonu sadalījums DUS "Bergī" degvielas uzpildes stacijas ēkā

Informācija no visām zonām **nonāk uz ugunsdrošības paneli SmartLine**, kas ir uzstādīts tirdzniecības zālē, pie ieejas uz personāla telpām. Ar radiatoraidītāja palīdzību trauksmes signāls tiek adresēts arī uz **apsardzes kompānijas centralizēto novērošanas pulti**. UATS centrāles rezerves elektroapgāde tiek nodrošināta no akumulatorbaterijām, kas nodrošina sistēmas normālu funkcionēšanu darba režīmā 24 stundas un trauksmes režīmā ne mazāk kā 30 minūtes. Ja darbības atjaunošanai nepieciešama sistēmas pilnīga vai daļēja atslēgšana, DUS nodrošina ugunsdrošības pasākumus, kas kompensē atslēgtās uguns aizsardzības sistēmas funkcijas. Atslēdzot UATS, telpās izvietoto autonomo ugunsgrēka

	AS "VIRŠI-A" DUS "Bergí" CIVILĀS AIZSARDZĪBAS PLĀNS	versija: 01.2024
---	--	------------------

detektorus, kas reaģē uz dūmiem, nodarbinātie (24/7 režīmā) periodiski veic visu telpu, t.sk. tehniskās telpas apgaitu vismaz reizi 2 stundās.

Iedarbojoties detektoram vai nospiežot rokas trauksmes pogu, ugunsdrošības panelī uzrāda trauksmi un aktivizēto zonu, skan trauksmes signāls, trauksmes signālu pārraida uz apsardzes centrālo pulti.

Lai sistēma darbotos nevainojami, tai veic reglamentētas apkopes un pārbaudes – darbus izpilda SIA "LABORES 7 LTD".

13.1.3. Paaugstinātas bīstamības objekta reaģēšanas un seku likvidēšanas pasākumu veikšanas vienības vai ugunsdrošības, ugunsdzēsības un glābšanas dienesta materiāltehniskais nodrošinājums

DUS uz vietas nav klātesoša reaģēšanas un seku likvidēšanas pasākumu veikšanas vienība vai ugunsdrošības, ugunsdzēsības un glābšanas dienesta materiāltehniskais nodrošinājums, taču uzņēmumam ir avārijas seku likvidēšanas darba inventārs, kurš glabājas pārvietojamajā piekabē – atrodas Aizkrauklē, uzņēmuma akcīzes preču noliktavā "Avoti":

- sejas maskas ar filtriem – 2 gab.;
- aizsargapģērbs – 2 gab.;
- aizsargcimdi – 2 gab.,
- 1000 L plastmasas konteiners bīstamo atkritumu savākšanai – 1 gab.;
- norobežošanas lenta – 500 metri;
- lāpsta – 2 gab.;
- slota – 2 gab.;
- spainis – 2 gab.;
- absorbents;
- bonas;
- nestuves – 1 gab.

13.1.4. Individuālie vai kolektīvie aizsardzības līdzekļi un to izmantošanas kārtība

DUS ir integrēti daudz un dažādi kolektīvie aizsardzības līdzekļi, kā piemēram: braukšanas ātruma ierobežojums teritorijā, telpu un teritorijas apgaismojums, drošības zīmes, aizsargnorobežojumi, elektroizolācija, zibensaizsardzība utt.

Veicot darbu DUS teritorijā, DUS darbinieki uzvelk augstas redzamības virsapģērbu ar atstarojošiem elementiem (darbinieku labākai pamanīšanai). Tīrot degvielas iekārtas un savācot naftas produktu noplūdes, DUS darbinieki lieto ķīmiski izturīgus aizsargcimdus, vajadzības gadījumā lieto arī aizsargbrilles.

13.1.5. Pirmās palīdzības sniegšanai nepieciešamo materiālu saraksts un to izvietojums objektā

DUS kasu zonā (atraššanās vieta attēlota 3. pielikumā) ir pieejama pirmās palīdzības aptieciņa ar sekojošu saturu un medicīnisko materiālu minimumu (saskaņā ar Latvijas Republikas noteikumu prasībām):

- 1) vienreiz lietojami cimdi iepakojumā – 2 pāri;
- 2) spraužamادات – 4 gab.;
- 3) šķēres (10-14 cm) ar noapaļotiem galiem – 1 gab.;
- 4) mākslīgās elpināšanas maska ar vienvirziena gaisa vārstuli iepakojumā – 1 gab.;
- 5) trīsstūrveida pārsējs (96 x 96 x 136 cm) iepakojumā – 2 gab.;
- 6) leikoplasts (2-3 cm) spolē – 1 gab.;

	AS "VIRŠI-A" DUS "Bergī" CIVILĀS AIZSARDZĪBAS PLĀNS	versija: 01.2024
---	--	------------------

- 7) brūču plāksteri (dažādu izmēru) sterilā iepakojumā – 15 gab.;
- 8) tīklveida pārsējs Nr. 3 (40 cm) – 3 gab.;
- 9) marles saites (4 x 0.1 m) sterilā iepakojumā – 4 gab.;
- 10) marles saites (4 x 0.05 m) sterilā iepakojumā – 2 gab.;
- 11) pārsienamās paketes sterilā iepakojumā – 2 gab.;
- 12) marles komplekts (600 x 800 mm) sterilā iepakojumā – 1 gab.;
- 13) marles komprese (400 x 600 mm) sterilā iepakojumā – 1 gab.;
- 14) marles komprese (100 x 100 mm) sterilā iepakojumā – 5 gab.;
- 15) folijas sega (viena puse metalizēta, otra – spilgtā krāsā) iepakojumā – 1 gab.;
- 16) medicīnisko materiālu saraksts valsts valodā – 1 gab.

13.1.6. Inženiertehnika, transports, darbarīki, speciālais apģērbs, materiālās rezerves vai uzkrājumi

DUS ir pieejami aizsarglīdzekļi darbinieku pamanīšanai (augstas redzamības jakas, vestes un lietus mēteļi ar atstarojošiem elementiem) un aizsarglīdzekļi pret ķīmisku iedarbību (ķīmiski izturīgi cimdi, gumijas zābaki). Naftas produktu savākšanai ir pieejams absorbents (ne mazāk par 1 pilnu iepakojumu ar 20 kg un 1 iesāktu iepakojumu). Naftas produktu noplūdes savāc ar slotu un liekšķeri garā kātā.

13.1.7. Avārijas izplatību ierobežojošās iekārtas, avārijas noplūžu savākšanas iekārtas un rezervuāri, aizsargvaļņi, avārijas piesārņojuma noteikšanas ierīces un citas cilvēka drošībai vai vides aizsardzībai paredzētas iekārtas un aprīkojums

DUS tehnoloģijā ir integrēti daudzpakāpju drošības risinājumi, kā arī iespēja apturēt konkrētu uzpildes iekārtu vai visas degvielas uzpildes iekārtas, kā arī atslēgt elektroapgādi visam objektam vai konkrētai tehnoloģijai, iekārtai. DUS aprīkota ar uguns aizsardzības sistēmu, apsardzes sistēmu un videonovērošanas sistēmu, kas palīdz laicīgi atklāt novirzes no normas un operatīvi rīkoties, tādējādi novēršot vai mazinot iespējamās avārijas sekas. DUS ir pieejams absorbents naftas produktu savākšanai, kā arī ugunsdzēsības aparāti, ugunsdzēsības pārklāji.

13.2. Resursi, kurus paredzēts piegādāt no citiem komersantiem saskaņā ar savstarpējās palīdzības un sadarbības vienošanos, kā arī laiks, kādā iespējams saņemt attiecīgos resursus

AS "VIRŠI-A" ir noslēgts sadarbības līgums ar SIA "EMENDO consulting" par vides prasību izpildi, reaģēšanu degvielas noplūdes gadījumos, bīstamo atkritumu apsaimniekošanu – pārstāvju ierašanās laiks objektā ir līdz 4 h no izsaukuma brīža Rīgā un līdz 8 h – pārējā Latvijas Republikas teritorijā, taču reaģēšanas laikus var mainīt, pusēm par to vienojoties izsaukuma laikā (līguma ieskanējumu skatīties 7. pielikumā).

14. INFORMĀCIJA PAR LAIKU, KĀDĀ PĒC ATTIECĪGĀS INFORMĀCIJAS SAŅEMŠANAS VALSTS UGUNSDZĒSĪBAS UN GLĀBŠANAS DIENESTS UN CITI AVĀRIJAS DIENESTI VAR IERASTIES AVĀRIJAS VIETĀ

Atbilstoši MK 17.05.2016. noteikumiem Nr. 297 "Kārtība, kādā Valsts ugunsdzēsības un glābšanas dienests veic un vada ugunsgrēku dzēšanu un glābšanas darbus" VUGD apakšvienības izbrauc no daļas vai posteņa garāžas 90 sekunžu laikā pēc nosūtīšanas uz notikuma vietu. Pēc izbraukšanas VUGD notikuma vietā jāierodas:

- republikas pilsētā, pilsētā un ciemā, kur atrodas VUGD daļa vai postenis, – 8 minūšu laikā;
- pilsētā, ciemā, novada un pagasta teritorijā, kur neatrodas VUGD daļa vai postenis, –

23 minūšu laikā,
tomēr ierašanās ir iespējama vēlāk par noteikto objektīvu apstākļu dēļ.
DUS tuvākā VUGD daļa atrodas 11.1 km attālumā – Rīgas reģiona pārvaldes Ādažu daļa, kas atrodas – Pirmā iela 42A, Ādaži, Ādažu novads. Ņemot vērā objektu izvietojumu, VUGD pirmās vienības ierašanās, visticamāk, būtu **16 minūšu laikā pēc izsaukuma** (skatīties 14.1. attēlu). Paaugstinātas bīstamības objekta aizdegšanās gadījumā uz DUS ierastos vairākas ekipāžas. Tuvākie ugunsdzēsības depo ir Rīgas reģiona pārvaldes 6. daļa, kas atrodas ~ 11.7 km attālumā – Vijciema iela 1, Rīga un Rīgas reģiona pārvaldes Jaunciema postenis, kas atrodas ~ 14.6 km attālumā – Jaunciema gatve 167 k-1, Rīga.

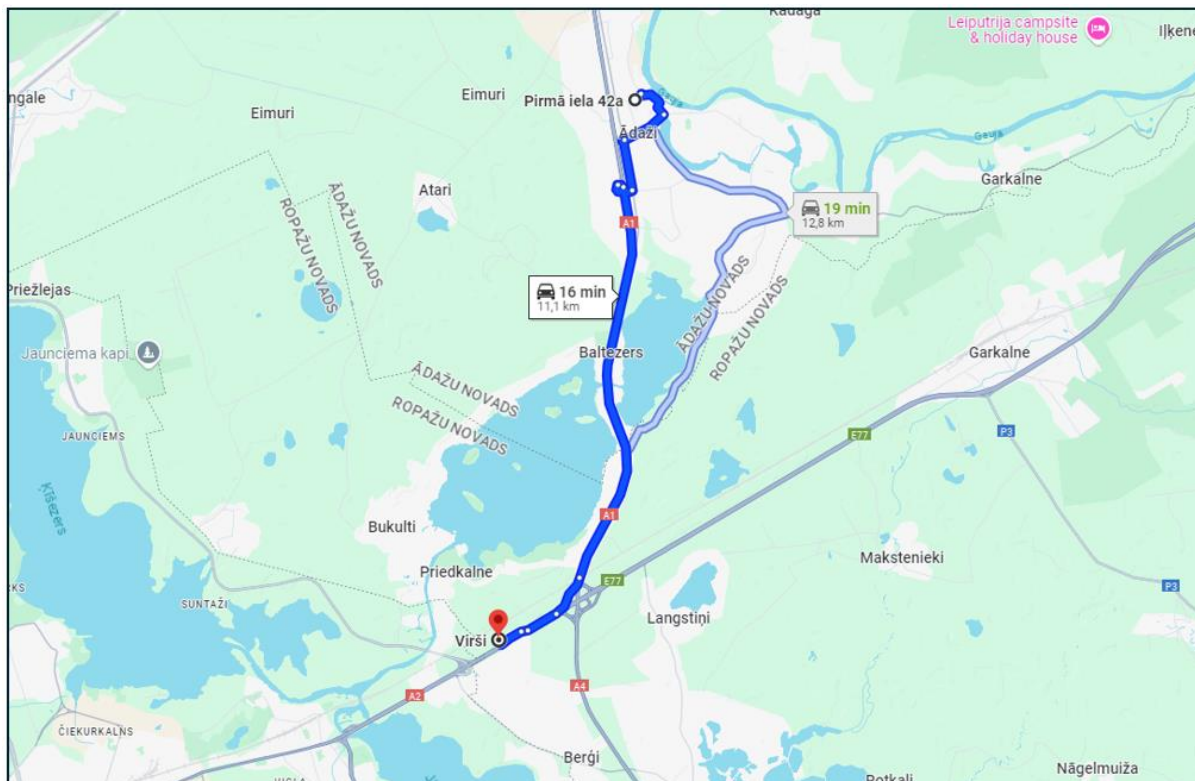

14.1. att. Maršruts no VUGD Ādažu daļas līdz AS "VIRŠI-A" degvielas uzpildes stacijai "Bergī"

DUS teritorijā Neatliekamās medicīniskās palīdzības dienests (NMPD) ieradīsies 8 minūšu laikā no izsaukuma pieņemšanas laika - tuvākais NMPD punkts atrodas Ropažu novadā, Garkalnes pagastā, Garkalnē, Vidzemes šoseja 1. AS "Gasol" un AS "Sadales tīkls" avārijas dienesta ierašanās laiks, visticamāk, būtu 25 minūšu laikā.

15. KĀRTĪBA, KĀDĀ SNIEDZAMA PALĪDZĪBA VALSTS UGUNSDZĒSĪBAS UN GLĀBŠANAS DIENESTAM UN VEICAMAS DARBĪBAS ĀRPUS OBJEKTA TERITORIJAS AVĀRIJAS BĪSTAMĪBAS VAI SEKU SAMAZINĀŠANAI

Valsts ugunsdzēsības un glābšanas dienests var izmantot ugunsdzēsības inventāru, nelielu naftas produktu noplūdes gadījumā – arī naftas produktu absorbentu. Izvērtējot konkrēto situāciju, AS "VIRŠI-A" var izsaukt sadarbības partneri, kurš savāc un apsaimnieko ar naftas produktiem piesārņotus ūdeņus un grunti. Sadarbības jautājumos jāsazinās ar Anita Apsīte-Adaškeviča (tel. nr.: 27844302, anita.apsite@virsi.lv) un/vai Ilze Ozoliņa (tel. nr.: 22028535, ilze.ozolina@virsi.lv)



AS "VIRŠI-A" DUS "Bergī"
CIVILĀS AIZSARDZĪBAS PLĀNS







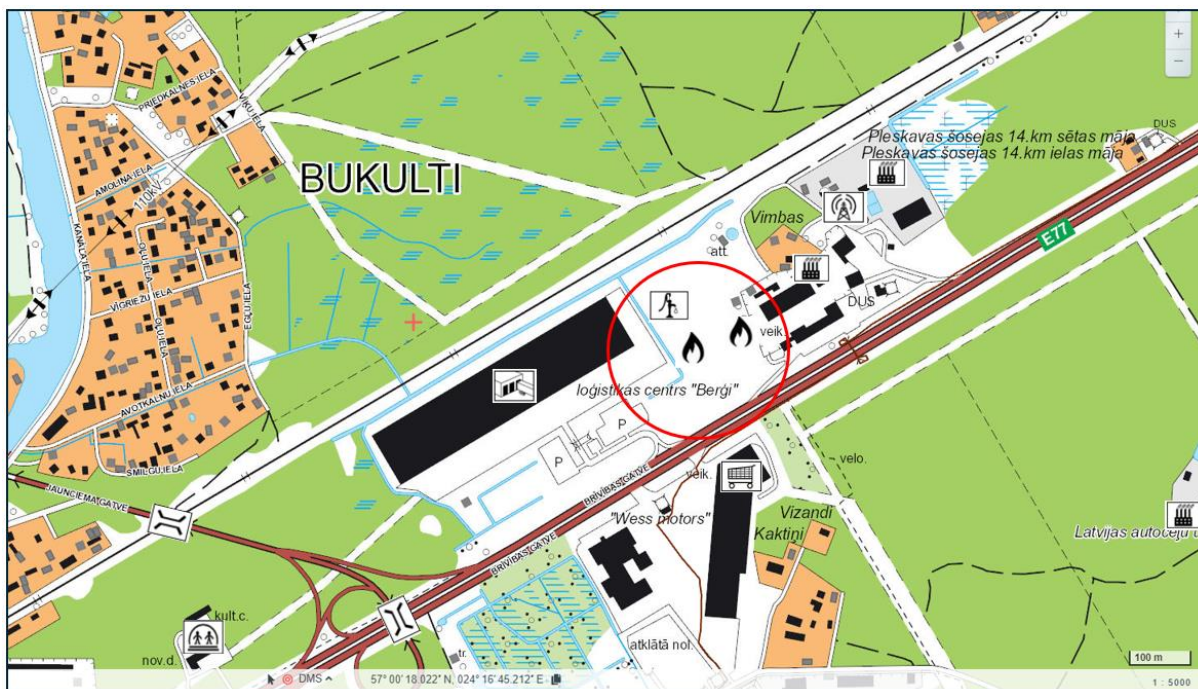

versija: 01.2024

PIELIKUMI

1. Paaugstinātas bīstamības objekta atrašanās vieta un objektā iespējamo avāriju seku nevēlamās ietekmes zonas ārpus objekta teritorijas (M 1:5000)



Apzīmējumi:

	industriālā teritorija		pārtikas veikals
	publiskās vietas		telekomunikāciju tornis
	pārtikas preču noliktavas		pazemes ūdeņu ņemšanas vietas
	tilts		dabaszāzes objekti
	<p>Ļaunākās tehnoloģiskās avārijas (7500 L benzīna noplūde) rezultātā iespējamās maksimālās ietekmes zona (toksiskās koncentrācijas izplatība) ir 143 metri no avārijas vietas – ietekmes areāls norādīts 143 metru rādiusā (286 m diametrā), jo izplatību ietekmē vēja virziens konkrētajā brīdī.</p>		

	AS "VIRŠI-A" DUS "Bergí" CIVILĀS AIZSARDZĪBAS PLĀNS	versija: 01.2024
---	--	------------------

2. Riska samazināšanas pasākumu plāns (atbilstoši MK 07.11.17. noteikumu Nr. 658 4. pielikumam)

Nr. p.k.	Pasākums	Atbildīgā persona (amats, vārds, uzvārds)	Plānotais izpildes termiņš	Atzīme par pasākuma izpildi
1. Tehnoloģisko iekārtu un procesu drošības tehniskie risinājumi				
1.1.	Bīstamo iekārtu tehnisko pārbaužu nodrošināšana	Tehniskā atbalsta nodaļas vadītājs, TÜV Rheinland Grupa	1 x gadā un pēc nepieciešamības	pēc grafika
1.2.	Elektroinstalācijas (tai skaitā zemējuma un zibensaizsardzības ierīces) pārbaude bīstamajām iekārtām	Tehniskā atbalsta nodaļas vadītājs, TÜV Rheinland Grupa	1 x gadā, pēc grafika	pēc grafika
1.3.	Rezervuāru un citu iekārtu marķējuma izvietošana un atjaunošana	tehniskie darbinieki	pēc nepieciešamības	pēc nepieciešamības
1.4.	Naftas produktu absorbējošā materiāla, drošības inventāra iegāde	DUS vadītājs	pēc nepieciešamības	pēc nepieciešamības
2. Darbinieku apmācība				
2.1.	Darbinieku apmācības pareizā iekārtu lietošanā, to ikdienas uzturēšanā, iespējamās ārkārtas situācijās un nepieciešamajā rīcībā	DUS vadītājs un dažādi speciālisti	pēc nepieciešamības	pēc nepieciešamības
3. Avārijgatavības spējas				
3.1.	Automātiskās ugunsgrēka atklāšanas un trauksmes signalizācijas sistēmas apkopes un pārbaudes	darba aizsardzības un ugunsdrošības speciālists, vides aizsardzības un ugunsdrošības speciālists, SIA "LABORES 7 LTD"	saskaņā ar reglament (ne retāk kā 1 x 3 mēnešos)	saskaņā ar reglamentu
3.2.	DUS esošā avārijas seku novēršanas līdzekļu esamība un tā uzturēšana	DUS vadītājs, darba aizsardzības un ugunsdrošības speciālists, vides aizsardzības un ugunsdrošības speciālists	nepārtraukti	nepārtraukti
3.3.	Īpašumā esošo strāvas ģeneratoru pieejamība	Tehniskās daļas vadītājs	pēc nepieciešamības	pēc nepieciešamības
3.4.	Darbinieku apmācība rīcībai ārkārtas situācijās	DUS vadītājs, darba aizsardzības un ugunsdrošības speciālists, vides aizsardzības un ugunsdrošības speciālists	pēc grafika	
3.5.	Degvielas pārvadāšanas automašīnu (ADR) pieejamība	SIA "VIRŠI loģistika" valdes priekšsēdētājs	pēc nepieciešamības	pēc nepieciešamības
3.6.	Līgumi ar ārpalpojuma uzņēmumiem, kas nodrošina vides izpēti un sanāciju, bīstamo atkritumu apsaimniekošanu	Tehniskās daļas vadītājs, vides aizsardzības un ugunsdrošības speciālists	pēc nepieciešamības	pēc nepieciešamības

	AS "VIRŠI-A" DUS "Bergī" CIVILĀS AIZSARDZĪBAS PLĀNS	versija: 01.2024
---	--	-------------------------

Nr. p.k.	Pasākums	Atbildīgā persona (amats, vārds, uzvārds)	Plānotais izpildes termiņš	Atzīme par pasākuma izpildi
4. Darba aizsardzības				
4.1.	Ievadapmācība darba aizsardzībā, apmācības darba aizsardzībā darba vietā	DUS vadītājs	1. darba dienā un ne retāk kā 1 x gadā	pēc nepieciešamības
4.2.	Darbinieku norīkošana uz obligātajām veselības pārbaudēm	darba aizsardzības un ugunsdrošības speciālists	uzsākot darbu un ne retāk kā reizi 3 gados	pēc nepieciešamības
4.3.	Darba vides risku novērtēšana un darbinieku iepazīstināšana ar novērtēšanas rezultātiem	darba aizsardzības un ugunsdrošības speciālists	ne retāk kā 1 x gadā	pēc grafika un pēc nepieciešamības
4.4.	Ugunsdrošības un darba aizsardzības uzraudzība darba vietā, nepieciešamo korekciju veikšana	DUS vadītājs, darba aizsardzības un ugunsdrošības speciālists, vides aizsardzības un ugunsdrošības speciālists	nepārtraukti	nepārtraukti
4.5.	Darba aizsardzības pasākumu plāna sastādīšana nākamajam gadam	darba aizsardzības un ugunsdrošības speciālists, valdes priekšsēdētājs	līdz gada beigām	
4.6.	Darba apģērbu un individuālo aizsardzības līdzekļu papildus iegāde	DUS vadītājs, darba aizsardzības un ugunsdrošības speciālists	pēc nepieciešamības	pēc nepieciešamības
5. Elektrodrošība				
5.1.	Elektroinstalācijas (tai skaitā zemējuma un zibensaizsardzības ierīces) pārbaude bīstamajām iekārtām	Tehniskā atbalsta nodaļas vadītājs, TÜV Rheinland Grupa	1 x gadā	pēc grafika
5.2.	Elektroinstalācijas (tai skaitā zemējuma un zibensaizsardzības ierīces) pārbaude DUS ēkai	Tehniskā atbalsta nodaļas vadītājs, ārpakalpojuma uzņēmums	reizi 10 gados	plānots 2034. gadā
6. Uguns aizsardzībai nozīmīgas inženiertehniskās sistēmas				
6.1.	Automātiskās ugunsgrēka atklāšanas un trauksmes signalizācijas sistēmas apkopes un pārbaudes	darba aizsardzības un ugunsdrošības speciālists, vides aizsardzības un ugunsdrošības speciālists, SIA "LABORES 7 LTD"	saskaņā ar reglamentu un pēc nepieciešamības	saskaņā ar reglamentu
7. Sprādziendrošība				
7.1.	Sekot, lai sprādzienbīstamajā zonā nebūtu atklāta liesma un tiktu ievēroti ugunsdrošības prasības	DUS darbinieki	nepārtraukti	nepārtraukti
7.2.	Bīstamo iekārtu tehnisko pārbaudžu nodrošināšana	Tehniskā atbalsta nodaļas vadītājs, TÜV Rheinland Grupa	1 x gadā un pēc nepieciešamības	pēc grafika

	AS "VIRŠI-A" DUS "Bergī" CIVILĀS AIZSARDZĪBAS PLĀNS	versija: 01.2024
---	--	-------------------------

Nr. p.k.	Pasākums	Atbildīgā persona (amats, vārds, uzvārds)	Plānotais izpildes termiņš	Atzīme par pasākuma izpildi
8. Ugunsdzēsības aprīkojums				
8.1.	Ugunsdzēsības aparātu pārbaudes un apkopes	darba aizsardzības un ugunsdrošības speciālists, vides aizsardzības un ugunsdrošības speciālists, SIA "FN-SERVISS"	1 x gadā un pēc nepieciešamības	pēc grafika
8.2.	Ugunsdzēsības aparātu, pārklāju skaita atjaunošana vai papildināšana	darba aizsardzības un ugunsdrošības speciālists, vides aizsardzības un ugunsdrošības speciālists, SIA "FN-SERVISS"	pēc nepieciešamības	ja nepieciešams
9. Vides aizsardzība				
9.1.	Piesārņojošās darbības atļaujas nosacījumu izpilde	vides aizsardzības un ugunsdrošības speciālists	nepārtraukti	nepārtraukti
9.2.	Atkritumu šķirošana, uzglabāšana, uzskaitē, nodošana licencētām līgumorganizācijām	vides aizsardzības un ugunsdrošības speciālists, DUS vadītājs, līgumorganizācijas	nepārtraukti	nepārtraukti
9.3.	Gruntsūdens kvalitātes monitorings	vides aizsardzības un ugunsdrošības speciālists, SIA "AMECO vide"	pēc grafika un pēc avārijas noplūdes	pēc grafika
9.4.	Lietus notekūdeņu attīrīšanas iekārtu attīrīšana no atdalītajām smiltīm un naftas produktiem	vides aizsardzības un ugunsdrošības speciālists, SIA "EMENDO consulting"	pēc vajadzības un pēc avārijas noplūdes	pēc vajadzības
9.5.	Attīrīto notekūdeņu kvalitātes monitorings	vides aizsardzības un ugunsdrošības speciālists, SIA "AMECO vide"	pēc grafika un pēc avārijas noplūdes	
10. Drošības sistēmas atbilstības un avāriju riska samazināšanas pasākumu efektivitātes novērtējums				
10.1.	CA plāna aktualizācija, ņemot vērā izmaiņas tehnoloģijā, uzglabājamo vielu/ maisījumu sortimentā, atbildībās, normatīvo aktu prasībās	darba aizsardzības un ugunsdrošības speciālists, vides aizsardzības un ugunsdrošības speciālists	1 reizi gadā un pēc nepieciešamības (izmaiņas apziņošanas shēmā)	
10.2.	Darbinieku apmācība civilās aizsardzības jomā, zināšanu pārbaudes	darba aizsardzības un ugunsdrošības speciālists, vides aizsardzības un ugunsdrošības speciālists	1 reizi gadā un pēc nepieciešamības	pēc grafika
10.1.	Notikušo noviržu no normas statistika, analīze un priekšlikumu iesniegšana uzņēmuma vadībai	Kvalitātes, vides un darba aizsardzības nodaļas vadītāja	1 reizi gadā un pēc nepieciešamības	pēc vajadzības

3. Paaugstinātas bīstamības objekta plāns, kurā norādītas būves, galvenās inženiertehniskās komunikācijas, avārijas izejas un evakuācijas ceļi, ugunsgrēka dzēšanas iekārtas, agrīnās brīdināšanas ierīces, ugunsdzēsības ūdensapgādes avoti, bīstamo vielu uzglabāšanas vietas

3.1. DUS ēka

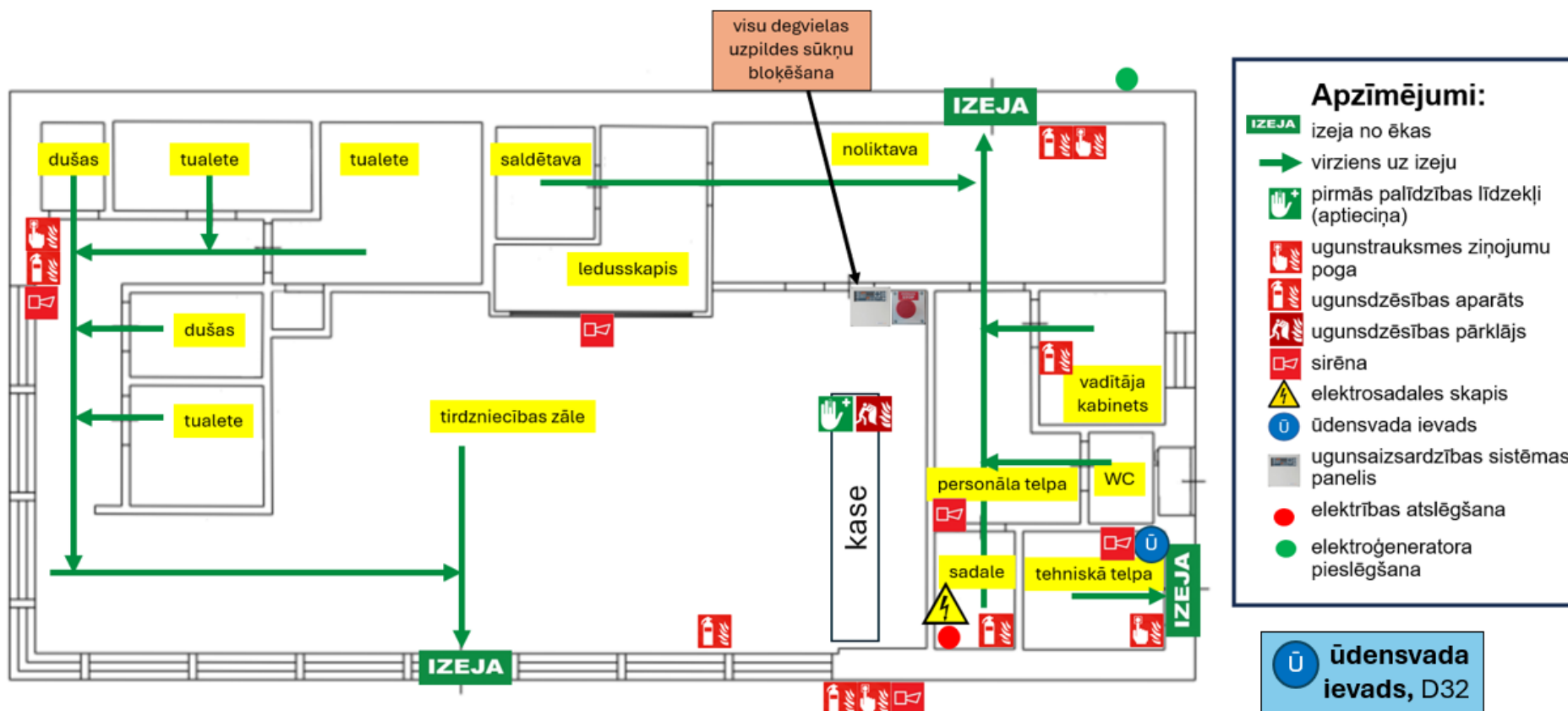



AS "VIRŠI-A" DUS "Bergī"

CIVILĀS AIZSARDZĪBAS PLĀNS

versija: 01.2024

4. Bīstamo ķīmisko vielu un maisījumu drošības datu lapas

DROŠĪBAS DATU LAPA

Saskaņā ar Regulu (EK) Nr. 1907/2006 (REACH) II pielikumu un Regulu (ES) 2020/878



Produkta identifikators: **Bezsvina benzīns**

Datu lapas oriģināla labošanas datums: 16.10.2018., versija: 8

Sagatavota latviešu valodā: 21.11.2022.

1. IEDAĻA: Vielas / maisījuma un uzņēmējiesabiedrības / uzņēmuma identifikācija

1.1. Produkta identifikators:

Bezsvina benzīns

1.2. Vielas vai maisījuma būtiskie identifikētie lietošanas veidi un neieteicamie lietošanas veidi:

Degviela.

Būtiskie identifikētie lietošanas veidi: Degviela iekšdedzes dzinējiem ar dzirksteļaiņiem.

Neieteicamie lietošanas veidi: Nav norādīts.

1.3. Informācija par drošības datu lapas piegādātāju:

Ražotājs: Akcināte bendrovē „ORLEN Lietuva“
Ražotāja adrese: Mažeikių g. 75, Juodeikių k., 89467, Mažeikių r. sav., Lietuva
Tālrunis/fakss: +370 443 92121 / +370 443 92525

Tīmekļa vietne: www.orlenlietuva.lt
E-pasts: info@orlenlietuva.lt

Izplatītājs Latvijā: SIA „ORLEN Latvija“
Reģ. Nr.: 40003637994

Izplatītāja adrese: Miera iela 2-3, Rīga, LV-1001
Tālrunis: (+371) 67103300

Tīmekļa vietne: http://www.orlen.lv
E-pasts: zinas@orlen.lv

Par drošības datu lapu atbildīgā persona: birojs@vkb.lv

1.4. Tālruna numurs, kur zvanīt ārkārtas situācijās:

Valsts ugunsdzēsības un glābšanas dienests: 112
Toksikoloģijas un sepses klīnikas Saindēšanās un zāļu informācijas centrs,
Hipokrāta 2, Rīga, Latvija, LV-1038: (+371) 67042473 (strādā 24 h diennaktī)

2. IEDAĻA: Bīstamības apzīmēšana

2.1. Vielas vai maisījuma klasifikācija:

Saskaņā ar Regulu (EK) Nr. 1272/2008:

Maisījuma klasifikācija: Flam. Liq. 1; H224, Asp. Tox. 1; H304,
Skin Irrit. 2; H315, STOT SE 3; H336,
Muta. 1B; H340, Carc. 1B; H350, Repr. 2; H361,
Aquatic Chronic 2; H411.

Fizikālā un ķīmiskā bīstamība: Īpaši viegli uzliesmojošs šķidrums un tvaiki.

Ietekme uz veselību: Var izraisīt nāvi, ja norij vai iekļūst elpceļos.
Kairina ādu. Var izraisīt miegainību vai reiboni.
Var izraisīt ģenētiskus bojājumus. Var izraisīt vēzi.
Ir aizdomas, ka var kaitēt auglībai vai nedzimušajam bērnam.

Ietekme uz vidi: Toksisks ūdens organismiem ar ilglaicīgām sekām.

2.2. Marķējuma elementi:

Saskaņā ar Regulu (EK) Nr. 1272/2008:

Bīstamības
piktogrammas:



Signālvārds:

Bīstami

DROŠĪBAS DATU LAPA

Saskaņā ar Regulu (EK) Nr. 1907/2006 (REACH) II pielikumu un Regulu (ES) 2020/878



Produkta identifikators: **Bezsvina benzīns**

Datu lapas oriģināla labošanas datums: 16.10.2018., versija: 8

Sagatavota latviešu valodā: 21.11.2022.

Bīstamības apzīmējumi: H224 Īpaši viegli uzliesmojošs šķidrums un tvaiki
H304 Var izraisīt nāvi, ja norij vai iekļūst elpceļos
H315 Kairina ādu
H336 Var izraisīt miegainību vai reiboni
H340 Var izraisīt ģenētiskus bojājumus
H350 Var izraisīt vēzi
H361 Ir aizdomas, ka var kaitēt auglībai vai nedzimušajam bērnam
H411 Toksisks ūdens organismiem ar ilglaicīgām sekām

Papildus bīstamības apzīmējumi: Nav uzrādīts.

Drošības prasību apzīmējumi:

Vispārējie: Nav uzrādīts.

Profilakse: P201 Pirms lietošanas saņemt speciālu instrukciju

P210 Turēt pietiekamā attālumā no karstuma avotiem, karstām virsmām,
dzirkstelēm, atklātas liesmas un citiem aizdegšanās avotiem. Nesmēķēt

P273 Izvairīties no izplatīšanas apkārtnē vidē

P280 Izmantot aizsargcimdus/aizsargapģērbu/acu aizsargus/sejas aizsargus

Reakcija: P301 + NORĪŠANAS GADĪJUMĀ: nekavējoties sazinieties ar

P310 SAINDĒŠANĀS INFORMĀCIJAS CENTRU/ārstu

P331 NEIZRAISĪT vemšanu

Glābšana: P403 + Glabāt labi vēdināmās telpās. Tvertni turēt cieši noslēgtu

P233

Iznicināšana: Nav uzrādīts.

Sastāvā esošu vielu identitāte: Benzīns

Papildu marķējumi: Nav nepieciešams.

Bērniem nepieejamas aizdares: Nav piemērojamas.

Saturašamas bīstamības brīdinājuma zīmes: Nav piemērojamas.

2.3. Citi apdraudējumi:

PBT, vPvB, SVHC vai ED kritēriji:

Maisījuma sastāvdaļa, *terc*-butilmetilēteris (CAS Nr.: 1634-04-4) tiek izvērtēta kā viela, kam piemīt endokrīni disrūptīvas īpašības.

Pamatojoties uz ražotāja sniegtajiem datiem, maisījums **nesatur citas sastāvdaļas:**

- kurās satūta PBT vai vPvB kritērijiem, kā arī noteikti Regulas (EK) Nr. 1907/2006 XIII pielikumā,
- vai kurās ir iekļautas saskaņā ar Regulu (EK) Nr. 1907/2006 59. panta 1. punkta izveidotajās sarakstā, jo tām piemīt endokrīni disrūptīvas īpašības,
- vai kurās ir identificētas kā tādas, kurām piemīt endokrīni disrūptīvas īpašības saskaņā ar Komisijas Deleģētajā Regulā (ES) 2017/2100 vai Komisijas Regulā (ES) 2018/005 noteiktajiem kritērijiem,
daudzumā, kas lielāks par 0,1 % masas.

Citi apdraudējumi, kuri neatspoguļojas klasificēšanā: Bezsvina benzīns ir īpaši viegli uzliesmojošs šķidrums, kas normālā temperatūrā var veidot sprādzienbīstamu ogļūdeņražu tvaiku un gaisa maisījumu.

Tā tvaiki kairina ādu, acis un elpceļus. Šķidrums kairina acis un ādu.

Degviela var saturēt līdz pat 1 % pēc tilpuma benzolu, kas ir klasificēts kā 1.A kategorijas kancerogēna viela, tādēļ ilgstoša produkta iedarbība var izraisīt

jaundabīgus audzējumus, anēmiju, leikēmiju un citas saslimšanas.

Tvaiki, ja tos ieelpo, var izraisīt miegainību un reiboni.

Toksisks ūdens organismiem. Var radīt ilglaicīgu negatīvu ietekmi ūdens vidē.

Pastāv augšnes un grūtsirds piesārņojuma risks.

3. IEDAĻA: Sastāvs / informācija par sastāvdaļām

3.2. Maisījumi:



AS "VIRŠI-A" DUS "Bergī"

CIVILĀS AIZSARDZĪBAS PLĀNS

versija: 01.2024

DROŠĪBAS DATU LAPA

Saskaņā ar Regulas (EK) Nr. 1907/2006 (REACH) II pielikumu un Regulu (ES) 2020/878



Produkta identifikators: **Bezsvina benzīns**

Datu lapas oriģināla labošanas datums: 16.10.2018., versija: 8

Sagatavota latviešu valodā: 21.11.2022.

Kīmiskais raksturojums: Benzīna, skābekli saturošu vielu un palīgvielu maisījums.

Sastāvdaļu deklarācija saskaņā ar Regulu (EK) Nr. 1272/2008:

Vielas nosaukums	EK numurs	CAS numurs	Konc., %	Klasifikācija
Benzīns; Ligroīns ar zemu viršanas temperatūru - nestandarta	289-220-8 REACH Reg. Nr.: 01-211947133-39-0027	86290-81-5	< 100	Flam. Liq. 1 H224 [1] Asp. Tox. 1 * H304 * [2] Skin Irrit. 2 H315 STOT SE 3 H336 Muta. 1B * H340 * Carc. 1B * H350 * Repr. 2 H361 Aquatic Chronic 2 H411 CLP00A2PW + REACH Reg. dati (CLP 07)
<i>Terc</i> -butilmetilēteris (MTBE)	216-653-1 REACH Reg. Nr.: 01-2119452786-27-0013	1634-04-4	0 - 22,0	Flam. Liq. 2 H225 [1] Skin Irrit. 2 H315 [2] CLP00
Etanols	200-578-6 REACH Reg. Nr.: 01-2119457610-43	64-17-5	0 - 10,0	Flam. Liq. 2 H225 [1] CLP00 [2]
Metanols	200-659-6 REACH Reg. Nr.: 01-2119433307-44	67-56-1	0 - 3,0	Flam. Liq. 2 H225 [1] Acute Tox. 3 H301 [2] Acute Tox. 3 H311 Acute Tox. 3 H331 STOT SE 1 H370 CLP00 STOT SE 1: H370: C ₂ ≥ 10 % STOT SE 2: H371: 3 % ≤ C ₂ < 10 %
Antioksidants: 2,6-di- <i>terc</i> -butilfenols	204-884-0 REACH Reg. Nr.: Nav norādīts.	128-39-2	0 - 0,0025	Nav norādīts. **
Antioksidants: 2- <i>terc</i> -butilfenols	201-807-2 REACH Reg. Nr.: Nav norādīts.	88-18-6	0 - 0,0037	Nav norādīts. **
Daudzfunkcionālā piedeva	Nav norādīts. REACH Reg. Nr.: Nav norādīts.	Nav norādīts.	0 - 0,16	Nav norādīts.

Pilnu bīstamības klašu un kategoriju, kā arī bīstamības apzīmējumu kodu atšifrējumu skatīt 16. iedaļā.
Aroda ekspozīcijas robežvērtības, ja pieejamas, skatīt 8. iedaļā.

* Vienas harmonizētā klasifikācija ir norādīta **trekrakstā**.

** Vienas, kurām harmonizētā klasifikācija nav noteikta.

[1] Vienas, kurām klasificētas kā bīstamas veselībai vai vidi.

[2] Vienas, kurām noteiktas aroda ekspozīcijas robežvērtības.

4. IEDAĻA: Pirmās palīdzības pasākumi

4.1. Pirmās palīdzības pasākumu apraksts:

Vispārēja informācija: Nekavējoties novilkt tūk piesārņotu / caursūkušos apģērbu un apavus, kas var izraisīt / jau izraisa produkta saskari ar ādu.

Neatliekama medicīniska palīdzība ir nepieciešama, kad ir:

- bezsamaņa,
- apstājas elpošana, vai rodas pēkšņi elpošanas traucējumi,
- ir smagas traumas vai spēcīga asiņošana, kas apdraud dzīvību,
- pazīmes, kas liecina par infarktu (pēkšņas sāpes aiz krūšu kaula),
- pazīmes, kas liecina par insultu (ir vienas puses pēkšņs vājums),
- citas **dzīvību apdraudošas situācijas**.

Skatīt arī: <https://www.nmpd.gov.lv/lv/kad-zvanit-113>.

Pēc pirmās palīdzības sniegšanas sekot produkta ietekmēto personu stāvoklim. Pēc ekspozīcijas aizkavēta ietekme ir iespējama (ģenētiski bojājumi, onkoloģiskas saslimšanas, kaitējums auglībai vai nedzimušajam bērnam). Ja noticis nelaimes gadījums, nekavējoties meklēt medicīnisku palīdzību. Visos gadījumos, kad rodas šaubas, vai iedarbības simptomi nepāriet, meklēt medicīnisku palīdzību. Ja cietušais ir bez samaņas, to novietot stabilā sānu gulī un izsaukt neatliekamo medicīnisko palīdzību. Pirms atkārtotas lietošanas piesārņoto apģērbu izmazgāt, apavus izžāvēt vai izmest.

DROŠĪBAS DATU LAPA

Saskaņā ar Regulas (EK) Nr. 1907/2006 (REACH) II pielikumu un Regulu (ES) 2020/878



Produkta identifikators: **Bezsvina benzīns**

Datu lapas oriģināla labošanas datums: 16.10.2018., versija: 8

Sagatavota latviešu valodā: 21.11.2022.

Ieelpojot:	Pirms sākt cietušo glābšanu, izolēt visus iespējamus aizdegšanās avotus, tajā skaitā atslēgt elektrību. Nodrošināt pietiekamu ventilāciju un, pirms došanās noslēgtās telpās, pārliecināties, ka atmosfēra ir droša un elpošanai derīga. Piesārņoto apģērbu, pirms vilkšanas nost, saliet ar ūdeni, lai izvairītos no dzirksteļu veidošanās no statiskās elektrības. Simptomi: galvassāpes, nelabums, vemšana un apziņas stāvokļa izmaiņas. Ja ir apgrūtināta elpošana, pārvietot cietušo svaigā gaisā un nodrošināt mieru elpošanai ērtā pozā. Ja cietušais ir bez samaņas un: <i>Neelpo</i> - pārliecināties, vai elpceļi ir brīvi un veikt mākslīgo elpināšanu, kas jādarina apmācītam personālam. Ja nepieciešams, veikt ātrējo sirds masāžu un meklēt medicīnisku palīdzību. <i>Elpo</i> - novietot stabilajā sānu gulī. Ja nepieciešams, dot skābekli. Ja cietušajam ir mainīts apziņas stāvoklis, vai simptomi nepāriet, meklēt medicīnisku palīdzību.
Nokļūstot uz ādas:	Simptomi: apsārtums, kairinājums. Nekavējoties novilkt piesārņoto apģērbu un apavus un tos likvidēt drošā veidā kā atkritumus. Skarto vietu nomazgāt ar ziepēm un ūdeni. Ja attīstās kairinājums, apsārtums vai pietūkums un nepāriet, meklēt medicīnisku palīdzību. Lietojot augstspiediena iekārtas, var notikt produkta iekļūšana organismā caur ādu. Ja tas atgadījies, nekavējoties meklēt profesionālu medicīnisku palīdzību, negaidot, kamēr parādās iedarbības simptomi. Nelietu termisku apdegumu gadījumā apdeguma vietu atdzesēt. Turēt apdeguma vietu zem tekoša auksta ūdens strūklas vismaz piecas minūtes, līdz mazinās sāpes. Tomēr, izvairīties no ķermeņa hipotermijas (atdzīšanas).
Nokļūstot acīs:	Simptomi: viegls kairinājums (nespecifisks). Uzmanīgi skatot acis ar ūdeni vairākas minūtes. Ja cietušajam ir kontaktlēcas, tās izņemt, ja to ir viegli izdarīt. Ja attīstās kairinājums, neskaidra redze vai pietūkums un nepāriet, meklēt medicīnisku palīdzību pie speciālista.
Norijot:	Norīšanas gadījumā vienmēr pieņemt, ka notikusi arī produkta aspirācija. Cietušo nekavējoties nosūtīt uz slimnīcu. Negaidīt, līdz parādās jebkādi iedarbības simptomi. Neizraisīt vemšanu , jo pastāv ķīmiskās pneimonijas risks. Kungļa skalošanu drīkst veikt tikai pēc endotraheālas intubācijas. Nedot neko caur muti cietušajam, kas ir bez samaņas.
Pirmās palīdzības sniedzēju aizsardzība:	Neveikt nekādas darbības, kas var radīt jebkādu personu risku vai bez atbilstošas apmācības. Sargāt sevi, sniedzot palīdzību! Ja nepieciešams, izmantot situācijai atbilstošus individuālos aizsardzības līdzekļus. Skatīt arī 8. iedaļu.
4.2. Svarīgākie simptomi un ietekme – akūti un aizkavēti:	
Ieelpojot:	Pārmērīga tvaiku, miglas vai izgarojumu iedarbība var izraisīt elpceļu kairinājumu.
Nokļūstot uz ādas:	Apsārtums, kairinājums.
Nokļūstot acīs:	Viegls kairinājums (nespecifisks).
Norijot:	Simptomu ir maz, vai to nav. Ja vispār, var būt nelabums un caureja. Norīšanas gadījumā vienmēr pieņemt, ka notikusi arī produkta aspirācija.
4.3. Norāde par nepieciešamo neatliekamo medicīnisko palīdzību un īpašu aprūpi:	
Norādījumi ārstam:	Ārstēt atbilstoši simptomiem. Norīšanas gadījumā vienmēr pieņemt, ka notikusi arī produkta aspirācija.

5. IEDAĻA: Ugunsdzēsības pasākumi

5.1. Ugunsdzēsības līdzekļi:



AS "VIRŠI-A" DUS "Bergí"

CIVILĀS AIZSARDZĪBAS PLĀNS

versija: 01.2024

DROŠĪBAS DATU LAPA

Saskaņā ar Regulas (EK) Nr. 1907/2006 (REACH) II pielikumu un Regulu (ES) 2020/878



Produkta identifikators: **Bezsvina benzīns**

Datu lapas oriģināla labošanas datums: 16.10.2018., versija: 8

Sagatavota latviešu valodā: 21.11.2022.

Piemēroti ugunsdzēsšanas līdzekļi: Putas (pielieto tikai īpaši apmācīts personāls). Ūdens migla (pielieto tikai īpaši apmācīts personāls). Sausais ķīmiskais pulveris, oglekļa dioksīds (CO₂), zeme, smiltis, ūdens tvaiki. Inertas gāzes (pielietošana var būt reglamentēta).

Nepiemēroti ugunsdzēsšanas līdzekļi: Neizmantojot spēcīgu ūdens strūklu, jo tā var radīt degošā produkta šļakatas un veicināt uguns izplatīšanos. Izvairīties no ūdens un putu vienlaicīgas izmantošanas uz vienas virsmas, jo ūdens veicina putu sadalīšanos.

5.2. Īpaša viela vai maisījuma izraisīta bīstamība:

Maisījuma izraisīta bīstamība: Īpaši viegli uzliesmojošs šķidrums un tvaiki. Ja produktu saturošas tvertnes ir pakļautas uguns iedarbībai, pastāv sprādziena draudi dēļ spiediena celšanās to iekšpusē. Ja produkts ir izlījis, ogļūdeņražu tvaiku un gaisa maisījums var aizdegties vai eksplodēt no dzirksteles vai karsta priekšmeta.

Bīstami sadegšanas produkti: Nepilnīga sadegšana radīs sarežģītu cietu un šķidrū daļu un gāzu maisījumu, tostarp oglekļa oksīdus, un grūti nosakāmus organismos un neorganiskos savienojumus. Toksisku gāzu koncentrācija ierobežotā telpā var sasniegt bīstamu līmeni. Ja produktā ievērojama daudzumā ir sēra savienojumi, starp sadegšanas produktiem var būt arī sērūdeņradis, sēra oksīdu un sērskābe.

5.3. Ieteikumi ugunsdzēsējiem:

Īpašas ugunsdzēsšanas metodes: Ūgūni dzēst no maksimāla attāluma. Atrasties vēja pusē ugunsgrēka vietā. Ja zona kļūst bīstama, to nekavējoties atstāt.

Aizsardzības līdzekļi ugunsdzēsējiem: Izmantojiet piemērotus elpošanas aparātus, gāzmaskas un neaurlaidīgu aizsargapģērbu. Liela ugunsgrēka gadījumā vai slēgtās telpās izmantot pilnu, ugunsizturīgu aizsargapģērbu un autonomos elpošanas aparātus (SCBA) ar pilnu sejas aizsargu, kuri darbojas virspiediena režīmā.

Pārējā informācija:

Produkta saturošas tvertnes, kas ir tieši uguns tuvumā, dzesēt ar ūdens strūklu no droša attāluma.

6. IEDAĻA: Pasākumi nejausās noplūdes gadījumos

6.1. Individuālās drošības pasākumi, aizsardzības līdzekļi un procedūras ārkārtas situācijām:

Vispārīga informācija: Degviela ir viegli gaistošs produkts ar zemu uzliesmošanas temperatūru, tādēļ katrā tās noplūde vai izlījums rada nopietnu ugunsgrēka vai sprādziena risku. Apturēt vai ierobežot noplūdi, ja to darīt ir droši. Izvairīties no tiešas saskares ar izlījušo produktu. Turēties vēja pusē. Lielas noplūdes gadījumā brīdināt iedzīvotājus, kas dzīvo pa vējam. Evakuēt neiesaisīto personālu. Paziņot ārkārtas/glābšanas personālam. Izmantojiet gadījumā, kad noplūde ir neliela, vispirms izvērtēt jebkādas darbības pamatojumu un to, ja iespējams, darīt apmācītai, kompetentai personai, kas atbildīga pār ārkārtas situāciju pārvaldību. Likvidēt visus aizdegšanās avotus (elektrība, dzirksteles, liesma), ja to izdarīt ir droši. Ja tā rīkoties nosaka situācija, informēt atbildīgās institūcijas un dienestus.

Personas, kuras nav avārijas dienestu darbinieki: Neveikt nekādas darbības, kas var radīt jebkādu personīgu risku vai bez atbilstošas apmācības.

Avārijas dienestu darbinieki: *Nelielas noplūdes:* Parasti pilnīgi pietiekams ir antistatiskais darba apģērbs. *Lielas noplūdes:* Pilns ķīmiski izturīga un antistatiska materiāla aizsargtērps. Aizsargcimdi, kas sniedz pietiekamu aizsardzību pret aromātiskajiem ogļūdeņražiem. *Piezīme:* cimdi, kas izgatavoti no PVA nav piemēroti ārkārtas gadījumiem. Aizsargķivere, antistatiski aizsargapavi ar neslidošu pazoli.

DROŠĪBAS DATU LAPA

Saskaņā ar Regulas (EK) Nr. 1907/2006 (REACH) II pielikumu un Regulu (ES) 2020/878



Produkta identifikators: **Bezsvina benzīns**

Datu lapas oriģināla labošanas datums: 16.10.2018., versija: 8

Sagatavota latviešu valodā: 21.11.2022.

Elpceļu aizsardzībai, atkarībā no noplūdes lieluma un paredzamā iedarbības laika, valkāt daļējas vai pilnīgas sejas maskas ar organisko tvaiku filtru vai autonomos elpošanas aparātus (SCBA). Ja situācija nevar tikt pilnībā novērtēta vai ja pastāv skābekļa trūkuma risks, izmantot SCBA.

6.2. Vides drošības pasākumi:

Noplūde uz zemes: Nepieļaut produkta nonākšanu kanalizācijā, virszemes, pazemes ūdeņu vai ūdenstecēs. Ja iespējams, ierobežot produkta izplūšanu ar sausu zemi, smilfīm vai līdzīgu nedegošu materiālu. Lielas noplūdes, ja iespējams, var uzmanīgi pārklāt ar putām, lai samazinātu ugunsgrēka izcelšanās risku. Neizmantojiet tiešu ūdens strūklu. Iekštelpās vai ierobežotās telpās nodrošināt pietiekamu ventilāciju.

Noplūde ūdenī vai jūrā: Apturēt noplūdi tās avotā, ja to izdarīt ir droši. Nelielas noplūdes ierobežotā akvatorijā, piemēram, ostā, ierobežot ar peldošajām barjerām. Savākt produktu ar piemērotu peldošu absorbentu. Lielas noplūdes atklāt ūdenstilpnē, ciktāl iespējams, ierobežot ar peldošajām barjerām un citiem mehāniskiem līdzekļiem un savākt tikai ar noteikumu, ja tas ir praktiski nepieciešams un ja var tikt pietiekamā mērā novērsts uguns izcelšanās un sprādziena risks. Citiņi produktam ļaut iztvaikot, kontrolējot noplūdes izplešanos.

6.3. Lokalizācijas (ierobežošanas) un savākšanas paņēmieni un materiāli:

Noplūde uz zemes: Savākt izlījušo produktu, absorbējot ar piemērotu nedegošu materiālu. Brīvo produktu savākt ar piemērotiem līdzekļiem. Savākt produktu un pārējos ar to piesārņotos materiālus izvietot piemērotās tvertnēs tālākai attīrīšanai, pārstrādei vai likvidēšanai. Augsnes piesārņojuma gadījumā noņemt piesārņoto augsnes kārtu un ar to rīkoties atbilstoši spēkā esošajiem noteikumiem.

Noplūde ūdenī vai jūrā: Savākt produktu ar piemērotu peldošu absorbentu. Ja tas nav iespējams, kontrolēt produkta izplatīšanos ar peldošajām barjerām un citiem mehāniskiem līdzekļiem. Lēmumu par disperģentu lietošanu pieņemt speciālistam un, ja nepieciešams, saskaņot ar vietējām atbildīgajām institūcijām. Savākt produktu un pārējos ar to piesārņotos materiālus izvietot piemērotās tvertnēs tālākai attīrīšanai, pārstrādei vai likvidēšanai.

6.4. Atsauce uz citām iedaļām:

Piezīme: kontaktinformāciju ārkārtas situācijās gadījumā skatīt 1. iedaļā, informāciju par individuālajiem aizsardzības līdzekļiem un atkritumu utilizāciju – attiecīgi 8. un 13. iedaļā.

Pārējā informācija:

Ieteiktās savākšanas metodes balstās uz šī produkta ticamākajiem noplūdes scenārijiem. Faktiskā situācijā virkne apstākļu (vējš, gaisa temperatūra, viļņošana, strauju virzienu ātrums) var būtiski ietekmēt piemērotākā paņēmiena izvēli. Šī iesmesla dēļ, ja nepieciešams, konsultēties ar vietējiem speciālistiem. Var arī pastāvēt vietējo atbildīgo institūciju noteikti priekšraksti vai ierobežojumi. Nelielu produkta daudzumu noplūde, īpaši atklātā vietā, kur produkta tvaiki parasti viegli izkļūst, ir dinamiska situācija, kuras izvēršanās par tādu, kad produkta koncentrācija gaisā kļūst bīstama, ir maz ticama. Tomēr, atsevišķās vietās, piemēram, grāvjos, ieplakās vai ierobežotās vietās, var veidoties un uzkrāties produkta tvaiki bīstamās koncentrācijās. Visos šajos gadījumos lēmumu par rīcību pieņemt, pamatojoties uz konkrētās situācijas apstākļiem.

7. IEDAĻA: Apiešanās un glabāšana

7.1. Droša apiešanās un tai vajadzīgie piesardzības pasākumi:

Vispārīga informācija: Pastāv sprādzienbīstama tvaiku un gaisa maisījuma veidošanās risks. Pārliecināties, vai tiek ievēroti noteikumi attiecībā uz uzliesmojošu produktu uzglabāšanu un sprādzienbīstamām atmosfērām. Sargāt no karstuma, dzirkstelēm, atklātas liesmas, karstām virsmām. Nesmēķēt. Lietot un uzglabāt tikai ārpus telpām vai labi vēdinātās telpās. Izvairīties no saskares ar produktu. Izvairīties no izplatīšanas apkārtnē vidē.

Lietošana: Produktu pārkrājot (ieplidot pārvietojamās tvertnēs un tās iztukšojot) un ņemot paraugus, pastāv statistiskās elektriskās izlādes risks, tādēļ jāveic pasākumi aizsardzībai pret statisko elektrību.



AS "VIRŠI-A" DUS "Bergī"

CIVILĀS AIZSARDZĪBAS PLĀNS

versija: 01.2024

DROŠĪBAS DATU LAPA

Saskaņā ar Regulas (EK) Nr. 1907/2006 (REACH) II pielikumu un Regulu (ES) 2020/878



Produkta identifikators: **Bezsvina benzīns**

Datu lapas oriģināla labošanas datums: 16.10.2018., versija: 8

Sagatavota latviešu valodā: 21.11.2022.

Pārvadāšanai izmantot tikai piemērotas hermētiskas pārvietojamās tvertnes. Izmantot tvertņu iepildīšanas paņēmieni, pildot tikai no apakšas, atbilstoši Eiropas Savienībā noteiktajai kārtībai. Lietot tikai eksploziju drošas elektriskās, apgaismes un ventilācijas iekārtas. Lietot tikai tīdus instrumentus, kas nerada dzirksteles. Uzpildes, pārkraušanas vai pārvietošanas operācijām neizmantojot saspiestu gaisu. Produkta tvaiki ir smagāki par gaisu. Uzmanīties no produkta tvaiku uzkrāšanās iepakās, bedrēs un ierobežotās vietās. Izmantot individuālos aizsardzības līdzekļus. Izvairīties no saskares ar ādu un acīm. Izvairīties no tvaiku ieelpošanas. Neēst.

Vispārējās darba higiēnas ieteikumi: Rīkoties saskaņā ar labu darba higiēnas un drošības praksi. Darba vietā neēst, nedzert un nesmēķēt. Pēc lietošanas mazgāt rokas. Pirms ienākšanas ēšanai paredzētās zonās novilkt piesārņoto apģērbu un aizsardzības līdzekļus.

7.2. Drošas glabāšanas apstākļi, tostarp visu veidu nesaderība:

Uzglabāšanas vietām jābūt projektētām, aprīkotām un jādarbojas atbilstoši Eiropas Savienības un vietējiem noteikumiem. Uzglabāt tikai tvertnēs, kas projektētas uzliesmojošu šķidrumu uzglabāšanai. Uzglabāšanas telpām vai laukumiem jābūt ar drošības baseiniem, lai novērstu augsnes un ūdens piesārņojumu sīces vai noplūdes gadījumā. Uzglabāšanas tvertņu iekšienes tīrīšanu, pārbaudi un apkopi drīkst veikt tikai atbilstoši kvalificēts un apmācīts personāls saskaņā ar valsti vai uzņēmumā noteikto kārtību. Pirms došanās iekšā tvertnē nepieciešams pārbaudīt atmosfēras skābekļa saturu un uzliesmojošo gāzu koncentrāciju. Degvielas tvaiki var uzkrāties tvertnes augšējā tukšajā daļā un atdedzies arī pie temperatūras, kas zemāka par uzliesmojuma temperatūru, tāpēc jāveic pasākumi statiskās elektriskās izlādes un uzliesmojuma avotu novēršanai graduēšanas un produkta paraugu ņemšanas laikā. Uzglabāt atsevišķi no oksidētājiem. **Ieteicamie uzglabāšanas tvertņu materiāli:** tērauds, nerūsējošais tērauds. **Uzglabāšanas tvertnēm nepiemērotie materiāli:** nepiemēroti var būt daži sintētiski materiāli atkarībā no paredzamā pielietojuma. Savietojamība jāpārbauda pie tvertnes ražotāja.

Ja produkts tiek piegādāts tvertnē, to glabāt oriģinālajā tvertnē vai šī veida produktam piemērotā tvertnē. Turēt tvertni cieši noslēgtu un marķēt to. Sargāt no tiešiem saules stariem. Vieglo ogļūdeņražu tvaiki var uzkrāties tvertnes augšpusē un radīt sprādziena draudus. Tukšās tvertnes var saturēt īpaši viegli uzliesmojošus produkta tvaikus. Nemetināt, nelodēt, neurbt, negriezt un nededzināt tukšās tvertnes, pirms tās nav pienācīgi iztīrītas.

7.3. Konkrēts(-i) gala lietošanas veids(-i):

Degviela izmantojama iekšdedzes dzinējos ar dzirksteļaiždedzi.

8. IEDAĻA: Ekspozīcijas kontrole/individuālā aizsardzība

8.1. Kontroles parametri:

Piemērojamās arodekspozīcijas robežvērtības:	Vielas	Kopienas robežvērtības [citi dati avoti]	LR MK not. Nr. 325, mg/m ³
	Benzīns	-- [Ražotāja rekomendācija: 300 mg/m ³]	100 (8 h) (Benzīni (degviela))
	Terc-butilmetilēteris (MTBE)	50 / 100 ppm; 183,5 / 367 mg/m ³ (2009/16/ĒK)	--
	Ētānols	--	1000 (8 h)
	Metanols	200 / - ppm; 260 / - mg/m ³ (Āda) (2006/15/ĒK)	260 (8 h) (Āda)
	Atsevišķas benzīna komponentes:		
	n-heksāns	20 / - ppm; 72 / - mg/m ³ (2009/15/ĒK)	72 (8 h)
	Ogļūdeņraži, alifātiskie, piesātinātie, C ₁₀	--	100 (8 h) / 300 (15 min) (alkāni)
	Aromātiskie ogļūdeņraži:		
	Benzols	1 / - ppm; 3,35 / - mg/m ³ (Āda) (1999)	3,25 (8 h) (Āda)
	Toluols	50 / 100 ppm; 192 / 388 mg/m ³ (Āda) (2006/15/ĒK)	50 (8 h) / 150 (15 min) (Āda)

DROŠĪBAS DATU LAPA

Saskaņā ar Regulas (EK) Nr. 1907/2006 (REACH) II pielikumu un Regulu (ES) 2020/878



Produkta identifikators: **Bezsvina benzīns**

Datu lapas oriģināla labošanas datums: 16.10.2018., versija: 8

Sagatavota latviešu valodā: 21.11.2022.

Piezīme:

Nemot vērā produkta mainīgo sastāvu, uz to var attiekties arī citu, šeit neminētu, individuālu vielu arodekspozīcijas robežvērtības. Ieteicams veikt monitoringu, pamatojoties uz faktiski analīzu datiem

Bioloģiskās robežvērtības: Ja faktiski analīzu dati konstatē šo vielu klātbūtni produktā, aromātiskajiem ogļūdeņražiem (benzols, toluols, stirols) nosaka to metabolītus un/vai šādas ķīmiskās vielas:
Benzolam: urīnā maiņas beigās nosaka fenolu (BER 25 µg/g kreatinīna).
Toluolam: urīnā maiņas beigās nosaka hipirskābi (BER 1,6 g/g kreatinīna), asinīs – toluolu (BER 0,05 mg/l).
Stirolam: urīnā maiņas beigās nosaka mandeļskābi (BER 0,8 g/g kreatinīna), asinīs – stirolu (BER 0,55 mg/l).

Atvasinātie nenovērojamas ietekmes līmeņi (DNEL):

Iedarbības subjekti	Iedarbības veids	Ietekme uz veselību	Vertība
<i>Benzīns, 86290-81-5: (8-34)</i>			
Strādnieki	Ieelpojot	Akūta / Istermiņa iedarbība - sistēmiski efekti	1286,4 mg/m ³
Strādnieki	Ieelpojot	Ilgtermiņa iedarbība - lokāli efekti	837,5 mg/m ³
Strādnieki	Ieelpojot	Akūta / Istermiņa iedarbība - lokāli efekti	1066,67 mg/m ³
Patērētāji	Ieelpojot	Akūta / Istermiņa iedarbība - sistēmiski efekti	1152 mg/m ³
Patērētāji	Ieelpojot	Akūta / Istermiņa iedarbība - lokāli efekti	640 mg/m ³
Patērētāji	Ieelpojot	Ilgtermiņa iedarbība - lokāli efekti	178,57 mg/m ³
<i>MTBE, 1634-04-4: (8)</i>			
Strādnieki	Ieelpojot	Ilgtermiņa iedarbība - sistēmiski efekti	178,5 mg/m ³
Strādnieki	Ieelpojot	Akūta / Istermiņa iedarbība - lokāli efekti	357 mg/m ³
Strādnieki	Caur ādu	Ilgtermiņa iedarbība - sistēmiski efekti	5100 mg/kg ķermeņa svara dienā
Patērētāji	Ieelpojot	Ilgtermiņa iedarbība - sistēmiski efekti	53,6 mg/m ³
Patērētāji	Ieelpojot	Akūta / Istermiņa iedarbība - lokāli efekti	214 mg/m ³
Patērētāji	Caur ādu	Ilgtermiņa iedarbība - sistēmiski efekti	3570 mg/kg ķermeņa svara dienā
Patērētāji	Orāli	Ilgtermiņa iedarbība - sistēmiski efekti	7,1 mg/kg ķermeņa svara dienā
<i>Metanols, 67-56-1: (8)</i>			
Strādnieki	Ieelpojot	Akūta / Istermiņa iedarbība - sistēmiski efekti	130 mg/m ³
Strādnieki	Ieelpojot	Ilgtermiņa iedarbība - sistēmiski efekti	130 mg/m ³
Strādnieki	Ieelpojot	Akūta / Istermiņa iedarbība - lokāli efekti	130 mg/m ³
Strādnieki	Ieelpojot	Ilgtermiņa iedarbība - lokāli efekti	130 mg/m ³
Strādnieki	Caur ādu	Akūta / Istermiņa iedarbība - sistēmiski efekti	20 mg/kg ķermeņa svara dienā
Strādnieki	Caur ādu	Ilgtermiņa iedarbība - sistēmiski efekti	20 mg/kg ķermeņa svara dienā
Patērētāji	Ieelpojot	Akūta / Istermiņa iedarbība - sistēmiski efekti	26 mg/m ³
Patērētāji	Ieelpojot	Ilgtermiņa iedarbība - sistēmiski efekti	26 mg/m ³
Patērētāji	Ieelpojot	Akūta / Istermiņa iedarbība - lokāli efekti	26 mg/m ³
Patērētāji	Ieelpojot	Ilgtermiņa iedarbība - lokāli efekti	26 mg/m ³
Patērētāji	Caur ādu	Ilgtermiņa iedarbība - sistēmiski efekti	4 mg/kg ķermeņa svara dienā
Patērētāji	Caur ādu	Akūta / Istermiņa iedarbība - sistēmiski efekti	4 mg/kg ķermeņa svara dienā



AS "VIRŠI-A" DUS "Bergī"

CIVILĀS AIZSARDZĪBAS PLĀNS

versija: 01.2024

DROŠĪBAS DATU LAPA

Saskaņā ar Regulu (EK) Nr. 1907/2006 (REACH) II pielikumu un Regulu (ES) 2020/878



Produkta identifikators: **Bezsvina benzīns**

Datu lapas oriģināla labošanas datums: 16.10.2018., versija: 8

Sagatavota latviešu valodā: 21.11.2022.

Patērētāji	Orāli	Akūta / īstermiņa iedarbība - sistēmiski efekti	4 mg/kg ķermeņa svara dienā
Patērētāji	Orāli	Ilgtermiņa iedarbība - sistēmiski efekti	4 mg/kg ķermeņa svara dienā
<i>Etanols, 64-17-5¹⁰</i>			
Strādnieki	Caur ādu	Ilgtermiņa iedarbība - sistēmiski efekti	8238 mg/kg ķermeņa svara dienā
Strādnieki	Ieelpojot	Ilgtermiņa iedarbība - sistēmiski efekti	380 mg/m ³
Patērētāji	Caur ādu	Ilgtermiņa iedarbība - sistēmiski efekti	Apraudzējums nav identificēts.
Patērētāji	Ieelpojot	Ilgtermiņa iedarbība - sistēmiski efekti	114 mg/m ³
Patērētāji	Orāli	Ilgtermiņa iedarbība - sistēmiski efekti	Apraudzējums nav identificēts.

¹⁰ - ECHA dati

^{10a} - Toksikoloģiskās informācijas apkopojuma numurs.

Paredzētās koncentrācijas, kuras neizraisa novērojamas sekas (PNEC):

Vides sektors

Benzīns, 86290-81-5¹⁰

Ūdens (saldūdens)
Ūdens (jūras ūdens)
Nogulsnes (saldūdens)
Nogulsnes (jūras ūdens)
Notekūdeņu attīrīšanas iekārtas (STP)
Augsne
Orāli, plēvēji, sekundārā saindēšanās

MTBE, 1634-04-4¹⁰

Ūdens (saldūdens)
Ūdens (jūras ūdens)
Nogulsnes (saldūdens)
Nogulsnes (jūras ūdens)
Ūdens (neregulāras emisijas, saldūdens)
Notekūdeņu attīrīšanas iekārtas (STP)
Augsne
Orāli, plēvēji, sekundārā saindēšanās

Metanols, 67-56-1¹⁰

Ūdens (saldūdens)
Ūdens (jūras ūdens)
Notekūdeņu attīrīšanas iekārtas (STP)
Ūdens (neregulāras emisijas)
Nogulsnes (saldūdens)
Nogulsnes (jūras ūdens)
Augsne
Plēvēji, sekundārā saindēšanās, orāli

Etanols, 64-17-5¹⁰

Ūdens (saldūdens)
Ūdens (jūras ūdens)
Ūdens (neregulāras emisijas)
Notekūdeņu attīrīšanas iekārtas (STP)
Nogulsnes (saldūdens)
Nogulsnes (jūras ūdens)
Augsne
Plēvēji, sekundārā saindēšanās, orāli

¹⁰ - ECHA dati

Vērtība

Dati nav pieejami: testēšana tehniski nav iespējama.

Nav pieejami pietiekami dati par bīstamību (nepieciešama papildu informācija).

0,51 mg/l
0,26 mg/l
23 mg/kg
1,17 mg/kg
47,2 mg/l
71 mg/l
1,56 mg/kg
Biotakumulācijas potenciāla nav.

Apraudzējums nav identificēts.

Biotakumulācijas potenciāla nav.

Ieteicamās monitoringa procedūras:

Strādājot profesionāli / rūpnieciskos apstākļos:

Ja produkts satur sastāvdaļas, kurām noteiktas arodekspozīcijas un/vai DNEL robežvērtības, var būt nepieciešams darba vides vai bioloģiskā piesārņojuma monitorings, lai noteiktu ventilācijas efektivitāti vai citu kontroles pasākumu un / vai elpošanas aizsardzības aprīkojuma lietošanas nepieciešamību. Būtu jāskatā pārvaldības standarti, piemēram, šādi:

DROŠĪBAS DATU LAPA

Saskaņā ar Regulu (EK) Nr. 1907/2006 (REACH) II pielikumu un Regulu (ES) 2020/878



Produkta identifikators: **Bezsvina benzīns**

Datu lapas oriģināla labošanas datums: 16.10.2018., versija: 8

Sagatavota latviešu valodā: 21.11.2022.

LVS EN 689+AC:2019 (Iedarbība darba vietā. Iedarbības noteikšana, iecelpojot ķīmiskas vielas. Stratēģija, lai pārbaudītu atbilstību arodekspozīcijas robežvērtībām),
LVS EN 482:2021 (Iedarbība darba vietā. Ķīmisko aģentu koncentrācijas noteikšanas procedūras. Veiktspējas pamatprasības).
Strādājot ar bīstamām vielām, kurām nav noteiktas arodekspozīcijas un/vai DNEL robežvērtības, darba devēja pienākums ir uzturēt minimālus koncentrāciju līmeņus, kādus ir iespējams panākt, izmantojot esošās zinātniskās tehnoloģijas un līdzekļus, lai bīstamās vielas neradītu draudus strādājošajiem.

Līmeņotās kontroles ieteikumi:

Nav uzrādīts.

8.2. Ekspozīcijas kontrole:

Atbilstoša inženiertehniskā kontrole: Degvielas tvaiki var nonākt atmosfērā dažādu tehnoloģisko procesu un darbību rezultātā, tāpēc produkta tvaiku koncentrācija darba vides gaisā ir jākontrolē.

Individuālie aizsardzības līdzekļi:

Elpceļu aizsardzība: Ja veicot darbības nav iespējams izvairīties no liela daudzuma tvaiku un gāzes iedarbības, izmantot elpceļu aizsardzības līdzekļus, piemēram, masku ar A2 filtru (piemēram, atbilstošu EN 14387).

Strādājot tvertņu iekšpusē vai citās slēgtās telpās **nelietot** masku ar filtru, bet tā vietā lietot slēgtu elpošanas sistēmu. Elpceļu aizsardzības līdzekļus lietot saskaņā ar ražotāja norādījumiem un pastāvošajiem noteikumiem.

Ādas aizsardzība:

Roku aizsardzība: Valkāt pret naftas produktu iedarbību noturīgus aizsargcimdus (piemēram, atbilstošus EN 420, EN 388, EN 374-2, EN 374-3).

Citi: Nepieciešams aizsargapģērbs (piemēram, atbilstošs EN 465), ko nepieciešams uzturēt kārtībā un regulāri pārbaudīt.

Acu /sejas aizsardzība:

Apstākļos, kuros var notikt produkta saskare ar acīm, valkāt aizsargbrilles (piemēram, atbilstošas EN 166).

Termiska bīstamība:

Nav piemērojama.

Higiēnas pasākumi:

Rīkoties atbilstoši labai rūpnieciskās higiēnas un drošības praksei. Darbu pārtraukumos un darbu beidzot mazgāt rokas.

Vides eksponētības kontrole:

Emisijas no procesu un ventilācijas iekārtām vidē var būt kontroles objekts. Dažos gadījumos var būt nepieciešamas izmešu filtrēšanas un attīrīšanas iekārtas vai izmaiņu veikšana iekārtās, lai nodrošinātu atbilstību visām normatīvajām prasībām.

9. IEDAĻA: Fizikālās un ķīmiskās īpašības

9.1. Informācija par fizikālajām un ķīmiskajām pamatīpašībām:

Agregātvaioklis:	Šķidrums ar zemu viskozitāti
Krāsa:	Dzidrs, bezkrāsains
Smarža:	Raksturīga ogļūdeņražiem
Smaržas sliekšnis:	Nav norādīts.
pH:	Nav piemērojams.
Kušanas punkts/sasalšanas punkts:	< -20 °C
Viršanas punkts vai sākotnējais viršanas punkts un viršanas temperatūras diapazons:	30 - 210 °C
Uzliesmošanas punkts:	< -40 °C
Uzliesmojamība:	Īpaši viegli uzliesmojošs šķidrums un tvaiki.
Apakšējā un augšējā sprādzienbīstamības robeža:	Apakšējā: 1,0 tilp.% Augšējā: 6,0 tilp.%



AS "VIRŠI-A" DUS "Bergī"

CIVILĀS AIZSARDZĪBAS PLĀNS

versija: 01.2024

DROŠĪBAS DATU LAPA

Saskaņā ar Regulu (EK) Nr. 1907/2006 (REACH) II pielikumu un Regulu (ES) 2020/878



Produkta identifikators: **Bezsvina benzīns**

Datu lapas oriģināla labošanas datums: 16.10.2018., versija: 8

Sagatavota latviešu valodā: 21.11.2022.

Tvaika spiediens:	45 - 100 kPa
Relatīvais tvaika blīvums:	3 - 4 (gaiss = 1)
Blīvums un/vai relatīvais blīvums:	maks. 775 kg/m ³ (15 °C)
Šķīdība:	Ūdeni: Benzīns nešķīst. Sastāvdaļas: MTBE šķīst daļēji - 42 g/l; etanols un metanols šķīst pilnībā.
Sadalījuma koeficients (n-oktānols-ūdens) (log vērtība):	Nav norādīts.
Pašuzliesmošanas temperatūra:	> 290 °C
Sadalīšanās temperatūra:	Nav norādīts.
Kinemātiskā viskozitāte:	< 1 mm ² /s (40 °C)

9.2. Cita informācija:

Informācija par fizikālās bīstamības klasēm:

Uzliesmojoši šķidrums: Īpaši viegli uzliesmojošs šķidrums un tvaiki.

Citi drošības raksturlielumi:

Iztvaikošanas ātrums:	Nav norādīts.
Sprādzienbīstamība:	Nav norādīta.
Oksidēšanas īpašības:	Nav norādītas.

10. IEDAĻA: Stabilitāte un reaģētspēja

10.1. Reaģētspēja:

Lietojot un uzglabājot atbilstoši norādījumiem, bīstamas reakcijas nav zināmas.

10.2. Ķīmiskā stabilitāte:

Stabils apkārtesošanā temperatūrā.

10.3. Bīstamu reakciju iespējamība:

Bīstamas reakcijas nav zināmas.

10.4. Nepieļaujami apstākļi:

Augsta temperatūra.
Statiskās elektrības izlāde un citi aizdegšanās avoti.

10.5. Nesaderīgi materiāli:

Spēcīgi oksidētāji.

10.6. Bīstami sadalīšanās produkti:

Normālos apiešanās, lietošanas un uzglabāšanas apstākļos nerodas. Bīstami sadegšanas produkti, ja ir identificēti, norādīti 5. iedaļā.

11. IEDAĻA: Toksikoloģiskā informācija

11.1. Informācija par Regulā (EK) Nr. 1272/2008 definētajām bīstamības klasēm:

Akūta toksicitāte: Pamatojoties uz pieejamajiem datiem, maisījums neatbilst klasificēšanas kritērijiem.

Sastāvdaļa:	Vaiša	Iedarbības veids (testa datuvienība)	Deva
Benzīns ⁽⁶⁾	LD ₅₀ orāli (nav norādīts)		> 5000 mg/kg
		LD ₅₀ dermāli (nav norādīts)	> 2000 mg/kg
		LC ₅₀ ieelpojot (nav norādīts)	> 5600 mg/m ³
Terc-butilmilēteris (MTBE) ⁽⁶⁾	LD ₅₀ orāli (nav norādīts)		> 2000 mg/kg
		LD ₅₀ dermāli (nav norādīts)	> 2000 mg/kg
		LC ₅₀ ieelpojot, 4h (nav norādīts)	> 85 mg/l
Etanols ⁽⁶⁾	LD ₅₀ orāli (nav norādīts)		> 7060 mg/kg
		LD ₅₀ dermāli (nav norādīts)	1187 - 2769 mg/kg
Metanols ⁽⁶⁾	LD ₅₀ orāli (nav norādīts)		> 1710 mg/kg
		LD ₅₀ dermāli (nav norādīts)	> 85 mg/l

⁽⁶⁾ - „ORLEN Latvija” eksperimentāli dati

DROŠĪBAS DATU LAPA

Saskaņā ar Regulu (EK) Nr. 1907/2006 (REACH) II pielikumu un Regulu (ES) 2020/878



Produkta identifikators: **Bezsvina benzīns**

Datu lapas oriģināla labošanas datums: 16.10.2018., versija: 8

Sagatavota latviešu valodā: 21.11.2022.

Kodīgs/kairinošs ādai:	Kairina ādu.
Nopietni acu bojājumi/ acu kairinājums:	Pamatojoties uz pieejamajiem datiem, maisījums neatbilst klasificēšanas kritērijiem.
Elpceļu vai ādas sensibilizācija:	Pamatojoties uz pieejamajiem datiem, maisījums neatbilst klasificēšanas kritērijiem.
Cilmes šūnu mutagenitāte:	Var izraisīt ģenētiskus bojājumus.
Kancerogenitāte:	Var izraisīt vēzi.
Toksiska ietekme uz reproduktīvo funkciju:	Ir aizdomas, ka var kaitēt auglībai vai nedzimušajam bērnam. Eksperimentāli dati: NOAEC, ieelpojot: > 20000 mg/m ³
Toksiska ietekme uz īpašu mērķorgānu (STOT):	

Vienreizēja iedarbība (STOT SE): Var izraisīt miegainību vai reibošus.

Atkārtota iedarbība (STOT RE): Pamatojoties uz pieejamajiem datiem, maisījums neatbilst klasificēšanas kritērijiem.

Sastāvdaļa:	Vaiša	Rezultāts		
Benzīns ⁽⁶⁾	NOAEL, dermāli: 3750 mg/kg dienā (bērniem) NOAEL, ieelpojot: 9340 mg/m ³ (bērniem) NOAEL, ieelpojot: 2000 mg/m ³ (suhbioniski)			
			Terc-butilmilēteris (MTBE) ⁽⁶⁾	NOAEL, orāli: 209 mg/kg (suhbioniski) NOAEL, ieelpojot: 800 mg/kg (suhbioniski)
			⁽⁶⁾ - „ORLEN Latvija” eksperimentāli dati	

Bīstamība ieelpojot: Var izraisīt nāvi, ja norij vai iekļūst elpceļos.

Informācija par iespējamajiem ekspozīcijas ceļiem:

Var iedarboties uz organismu, saskaroties ar ādu un acīm, norijot un ieelpojot.

Ar fizikālajām, ķīmiskajām un toksikoloģiskajām īpašībām saistītie simptomi:

Ieelpojot:	Tvaiki nelielā koncentrācijā viegli kairina elpošanas sistēmu.
Nokļūstot uz ādas:	Šķidrums var viegli kairināt un sausināt ādu.
Nokļūstot acīs:	Tvaiki nelielā koncentrācijā viegli kairina acis. Šķidrums, nonākot saskarē ar acīm, var izraisīt pārejošu dedzināšanu vai apsārtumu.
Norijot:	Maz ticams, ka var būt kaitīgs, norijot nelielā daudzumā. Liela daudzuma norīšana izraisīs nelabumu un caureju. Norīšanas gadījumā vienmēr pieņemt, ka notikusi arī produkta aspirācija.

Aizkavēta vai atkārtota ādas saskare ar benzīnu var izraisīt nelabumu, reiboni, galvassāpes un miegainību, iespējams, ķīmisko pneimoniju.

Benzinā esošais benzols (ja benzola saturs ir lielāks par 0,1 masas %) var izraisīt kancerogēnu iedarbību. Benzols var izraisīt kancerogēnu iedarbību uz asinsrites sistēmu, radot traucējumus, ieskaitot anēmiju un leikēmiju.

Iedarbību pastiprinoši apstākļi:

Jau esošas ādas un elpošanas ceļu saslimšanas.

11.2. Informācija par citiem apdraudējumiem:

Endokrīni disruptīvās īpašības: Maisījuma sastāvdaļa, *terc*-butilmilēteris (CAS Nr.: 1634-04-4) tiek izvērtēta kā viela, kam piemīt endokrīni disruptīvas īpašības. Pamatojoties uz ražotāja sniegtajiem datiem, maisījums nesatur citas sastāvdaļas: - kurās ir iekļautas saskaņā ar Regulu (EK) Nr. 1907/2006 59. panta 1. punktu izveidotajā sarakstā, jo tām piemīt endokrīni disruptīvas īpašības, - vai kurās ir identificētas kā tās, kurām piemīt endokrīni disruptīvas īpašības saskaņā ar Komisijas Deleģētajā Regulā (ES) 2017/2100 vai Komisijas Regulā (ES) 2018/605 noteiktajiem kritērijiem, daudzumā, kas lielāks par 0,1 % masas.

Cita informācija: Benzīna izmantošana parastos apstākļos nerada toksiskuma risku. Tomēr, pat īslaicīga, apzināta liela daudzuma benzīna tvaiku ieelpošana augstā koncentrācijā var izraisīt bezsamaņu.



AS "VIRŠI-A" DUS "Bergī"

CIVILĀS AIZSARDZĪBAS PLĀNS

versija: 01.2024

DROŠĪBAS DATU LAPA

Saskaņā ar Regulu (EK) Nr. 1907/2006 (REACH) II pielikumu un Regulu (ES) 2020/878



Produkta identifikators: **Bezsvina benzīns**

Datu lapas oriģināla labošanas datums: 16.10.2018., versija: 8

Sagatavota latviešu valodā: 21.11.2022.

12. IEDAĻA: Ekoloģiskā informācija

12.1. Toksicitāte:

Maisījums ir klasificēts kā toksisks ūdens organismiem ar ilglaicīgām sekām.

Ūdens vide:

Sastāvdaļa:	Vietā	Iedarbības veids, organisms	Deva
Benzīns ⁽¹⁾	Aļģi;	LC ₅₀ zivs	8,2 mg/l
		EC ₅₀ alģes	3,1 mg/l
		EC ₅₀ bezmugurkaulnieki	4,5 mg/l
		Hroniski	
		NOEC, bezmugurkaulnieki	2,6 mg/l
Terc-butilmetilēteris (MTBE) ⁽²⁾	Aļģi;	LC ₅₀ zivs, 96h	> 574 mg/l
		EC ₅₀ alģes, 96h	> 491 mg/l
		Hroniski	
		NOEC, zivs, 31 d.	> 299 mg/l
Etanols ⁽³⁾	Aļģi;	LC ₅₀ zivs, 96h	> 10000 mg/l
Metanols ⁽³⁾	Aļģi;	LC ₅₀ zivs, 96h	> 15400 mg/l
		EC ₅₀ alģes, 96h	> 22000 mg/l
		EC ₅₀ bezmugurkaulnieki, 48h	> 10000 mg/l

⁽¹⁾ - „ORLEN Latvija” eksperimentālie dati

12.2. Noturība un noārdāmība:

Produktam bionoārdīšanās ir raksturīga. Gaistošie ogļūdeņraži iztvaiko un izkļūst atmosfērā.

12.3. Bioakumulācijas potenciāls:

Maisījuma pamata sastāvdaļa benzīns: Standarta testi UVCB vielām nav piemērojami.

Produktā ietilpstošie smagākie ogļūdeņraži var uzkrāties ūdens organismos.

12.4. Mobilitāte augsnē:

Atkarībā no temperatūras būtiska daļa izlijušā produkta iztvaiko, pārējais var iespiesties augsnē un piesārņot gruntsūdeņus.

12.5. PBT un vPvB ekspertīzes rezultāti:

Maisījuma sastāvdaļas neatbilst PBT vai vPvB kritērijiem, kādi noteikti Regulas (EK) Nr. 1907/2006 XIII pielikumā.

12.6. Endokrīni disruptīvās īpašības:

Maisījuma sastāvdaļa, *terc*-butilmetilēteris (CAS Nr.: 1634-04-4) tiek izvērtēta kā viela, kam piemīt endokrīni disruptīvās īpašības.

Pamatojoties uz ražotāja sniegtajiem datiem, maisījums nesatur citas sastāvdaļas:

- kuras ir iekļautas saskaņā ar Regulu (EK) Nr. 1907/2006 59. panta 1. punktu izveidotajā sarakstā, jo tām piemīt endokrīni disruptīvās īpašības, - vai kuras ir identificētas kā tādas, kurām piemīt endokrīni disruptīvās īpašības saskaņā ar Komisijas Deleģētajai Regulai (ES) 2017/2100 vai Komisijas Regulai (ES) 2018/605 noteiktajiem kritērijiem.

daudzumā, kas lielāks par 0,1 % masas.

12.7. Citas nelabvēlīgas ietekmes:

Pat nēcīgas produkta noplūdes ūdeņos var izmainīt to organoleptiskās īpašības.

Uz ūdens virsmas izveidojusies plēvīte var traucēt skābekļa apmaiņu un izraisīt organismu bojāeju.

Pārējā informācija:

Profilaktiskie pasākumi Maksimāla iekārtu, komunikāciju, izliešanas-uzpildes procesu hermetizācija, vides aizsardzībai: noplūžu kanalizācijā izslēgšana, gāzveida izmešu attīrīšana, gaisa vides un notekūdeņu kontrole.

13. IEDAĻA: Apsaimniekošanas apsvērumi

13.1. Atkritumu apstrādes metodes:

Produkta atlikumi un izlietotais iepakojums jāizvieto drošā veidā saskaņā ar normatīvo aktu prasībām. Lietotajam ir jāapzinās, ka šī produkta atkritumu kategorija ir atkarīga no konkrētajiem lietošanas apstākļiem. Zemāk dotais atkritumu kods ir rekomendējams, pamatots ar produkta lietošanas norādījumiem.

Atkritumu klasifikācija: **Produkts:**
Grupa: 1307 Šķidrā kurināmā atkritumi.

DROŠĪBAS DATU LAPA

Saskaņā ar Regulu (EK) Nr. 1907/2006 (REACH) II pielikumu un Regulu (ES) 2020/878



Produkta identifikators: **Bezsvina benzīns**

Datu lapas oriģināla labošanas datums: 16.10.2018., versija: 8

Sagatavota latviešu valodā: 21.11.2022.

Klase: 130702 Degviela.
Saskaņā ar Regulu (ES) Nr. 1357/2014 tiek uzskatīts par **bīstamiem** atkritumiem.
Utilizēt ar licencēta atkritumu savākšanas uzņēmuma starpniecību.
Iepakojums:
Grupa: 1501 Iepakojums (ieskaitot atsevišķi savāktu sadzīvē radīto izlietoto iepakojumu).
Klase: 150110 Iepakojums, kurš satur bīstamu vielu atlikumus vai ar tām piesārņots.
Iepakojumu iztukšot pilnīgi. Pēc atbilstošas attīrīšanas to var nodot atsevišķai pārstrādei. Iepakojumu, ko nevar attīrīt, izvietot tāpat kā produktu.

Pārējā informācija:

Šo produktu un tā iepakojumu likvidēt drošā veidā.
Utilizācijas procedūras saskaņot ar vides speciālistu.
Tukšas tvertnes vai cisternas var saturēt produkta atlikumus.
Ar iztukšoto iepakojumu, kas nav attīrīts, vajadzētu rīkoties uzmanīgi.
Tukšas tvertnes ir ļoti ugunsbīstamas, jo var saturēt produkta atlikumus un tvaikus.
Tvertnes nekad nemetināt, nelodēt un neslīpēt.
Neļaut produktam ieplūst kanalizācijā, ūdenstecēs vai zemē.

14. IEDAĻA: Informācija par transportēšanu

14.1. ANO numurs vai ID numurs:

UN 1203

14.2. ANO oficiālais kravus nosaukums:

BENZĪNS

14.3. Transportēšanas bīstamības klase(-es):

3

14.4. Iepakojuma grupa:

II

14.5. Vides apdraudējumi:

Videi (ūdens videi) bīstama viela. Jūras piesārņotājs.

14.6. Īpaši piesardzības pasākumi lietotājiem:

Rīkoties saskaņā ar 7. un 8. iedaļā dotajiem norādījumiem.

Pārvadāšana lietotāja Iekšējais: Produktu vienmēr pārvadāt noslēgtā iepakojumā, vertikālā stāvoklī, drošā veidā.
Nodrošināt, lai personāls, kas pārvadā produktu, zinātu kā rīkoties nejausā noplūdes gadījumā.

14.7. Beztautas kravu jūras pārvadājumi saskaņā ar SJO instrumentiem:

Nav piemērojama.

15. IEDAĻA: Informācija par regulējumu

15.1. Drošības, veselības un vides jomas noteikumi/normatīvie akti, kas īpaši attiecas uz vielu un maisījumu:

Eiropas Parlamenta un Padomes Regula (EK) Nr. 1907/2006 (REACH)
Komisijas Regula (ES) 2020/878 (2020. gada 18. jūnijs), ar ko groza Eiropas Parlamenta un Padomes Regulas (EK) Nr. 1907/2006, kas attiecas uz ķīmikāļu reģistrāciju, vērtēšanu, licencēšanu un ierobežošanu (REACH), II pielikumu Eiropas Parlamenta un Padomes Regula (EK) Nr. 1272/2008 (2008. gada 16. decembris) par vielu un maisījumu klasificēšanu, marķēšanu un iepakojšanu un ar ko groza un atceļ Direktīvas 67/548/EĒK un 1999/45/EĒK un groza Regulu (EK) Nr. 1907/2006
Komisijas Regula (ES) Nr. 1357/2014 (2014. gada 18. decembris), ar ko aizsāj III pielikumu Eiropas Parlamenta un Padomes Direktīvai 2008/98/EK par atkritumiem un par dažu direktīvu atceļšanu
2000. gada 26. septembra MK noteikumi Nr. 332 „Noteikumi par benzīna un dīzeļdegvielas atbilstības novērtēšanu”
2011. gada 19. aprīļa MK noteikumi Nr. 302 „Noteikumi par atkritumu klasifikatoru un īpašībām, kuras padara atkritumus bīstamus”
2021. gada 18. februāra MK noteikumi Nr. 113 “Atkritumu un to pārvadājumu uzskaites kārtība”
2007. gada 15. maija MK noteikumi Nr. 325 “Darba aizsardzības prasības saskaņā ar ķīmiskajām vielām darba vietās”



AS "VIRŠI-A" DUS "Bergī"

CIVILĀS AIZSARDZĪBAS PLĀNS

versija: 01.2024

DROŠĪBAS DATU LAPA

Saskaņā ar Regulas (EK) Nr. 1907/2006 (REACH) II pielikumu un Regulu (ES) 2020/878



Produkta identifikators: **Bezsaina benzīns**

Datu lapas oriģināla labošanas datums: 16.10.2018., versija: 8

Sagatavota latviešu valodā: 21.11.2022.

- 2009. gada 10. marta MK noteikumi Nr. 219 „Kārtība, kādā veicama obligātā veselības pārbaude”
- 2001. gada 28. augusta MK noteikumi Nr. 384 „Bīstamu vielu uzglabāšanas rezervuāru tehniskās uzraudzības kārtība”
- 2009. gada 3. novembra MK noteikumi Nr. 1290 „Noteikumi par gaisa kvalitāti”
- 2014. gada 25. novembra MK noteikumi Nr. 724 „Noteikumi par piesārņojas darbības izraisīto smaku noteikšanas metodēm, kā arī kārtību, kādā ierobežo šo smaku izplatīšanos”
- 2003. gada 29. aprīļa MK noteikumi Nr. 226 „Noteikumi par bīstamo kravu pārvadāšanu pa dzelzceļu”
- 2016. gada 1. marta MK noteikumi Nr. 131 „Rūpniecisko avāriju riska novērtēšanas kārtība un riska samazināšanas pasākumi”
- 2015. gada 22. decembra MK noteikumi Nr. 795 „Ķīmisko vielu un maisījumu uzskaites kārtība un datubāze”

15.2. Ķīmiskās drošības novērtējums:

REACH registrācijas ietvaros maisījuma pamata sastāvdaļas benzīna, kā arī tā piedevu MTBE, etanola un metanola, ķīmiskās drošības novērtējums ir veikts.

Pārējā informācija:

REACH pielikumi:

XIV pielikums:	Nav piemērojams.
XVII pielikums:	Nav piemērojams.
Regula 649/31/ES:	Nav piemērojama.
Regula 1005/2008/EK:	Nav piemērojama.
Regula 853/2004/EK:	Nav piemērojama.
Klasifikācijas un etiķetējuma prasības saskaņā ar Direktīvu 2012/18/ES (Pulveru Direktīva):	Kodi un apzīmējumi.

Klasifikācijas prasības (vērtē), ko piemēro produktam, kas atbilst uzraudzības prasībām, kas attiecas uz ražotāji izstrādātām prasībām, kas attiecas uz ražotāji izstrādātām prasībām.

Bīstamības kategorija saskaņā ar Regulu (EK) Nr. 1272/2008	1. DAĻA Bīstama viela kategorija	30	500
P9 (UZBUDINOŠI) (H302+332)	1. kategorijas uzliesmojošā šķidrums	10	50
H228 - Viegli uzliesmojošs šķidrums	2. DAĻA Kaitīga šķidrums	200	500
H302 - Kaitīga ūdenim	2. DAĻA Kaitīga šķidrums	200	500
H315 - Kairina ādu	2. DAĻA Kaitīga šķidrums	2000	2000

16. IEDAĻA: Cita informācija

Ieteikumi par apmērbām un brīdinājumi:

Saskaņā ar REACH Regulas 35. pantu: „Darba ņēmējiem un viņu pārstāvjiem darba devēja piešķir pielikumi informācijai, ko saskaņā ar 31. un 32. pantu nodrošina par vielām vai maisījumiem, ko viņi lieto vai kuri iedarbībā viņi var būt pakļauti darbā.”

Personālam, kas strādā ar šo produktu, ir jābūt apmācītam par iespējamiem riskiem, individuālo aizsardzības līdzekļu lietošanu un pirmās palīdzības sniegšanu.

Visām pirmās palīdzības instrukcijām ir jābūt sastādītām atbilstoši drošības un veselības aizsardzības, kā arī vides aizsardzības likumdošanai. Ievērot visas drošības un higiēnas prasības darbam ar ķīmikālijām.

Pirmās palīdzības instrukcijām rakstiskā veidā ir jābūt brīvi pieejamām darba vietā.

Strādājošos iepazīstināt ar šīs DDL saturu. Lietošanas laikā ievērot instrukcijas.

NEVEIKT BENZĪNA SŪKŠĀNU AR MUTI!

Neizmanto degvielu citādiem nolūkiem nekā tā paredzēta.

Šāda izmantošana var pakļaut lietotāju neparedzētai bīstamībai.

Drošības datu lapā izmantoto saīsinājumu un akronīmu atšifrējums vai paskaidrojums:

- PBT - noturīga, bioakumulatīva un toksiska (viela)
- vPvB - ļoti noturīga un ļoti bioakumulatīva (viela)
- SVHC - viela, kas izraisa liela bažas (par bīstamas vielas)
- ED - endokrīni disruptīvas (vielas, kam ir endokrīno sistēmu noārdošas īpašības)
- SJO - Starptautiskās jūmiecības organizācija
- UVCB - viela, kuru sastāvā nav zīnāms vai ir mainīgs, kas ir kompleksi reakcijas produkti vai bioloģiski materiāli
- BER - bioloģiskās ekspozīcijas rādītāji
- LC₅₀ - letālā koncentrācija 50 % testa populācijas
- LD₅₀ - letālā deva 50 % testa populācijas
- LL₅₀ - letālais līmenis 50 % organismu
- EL₅₀ - iedarbības līmenis 50 % populācijas
- EC₅₀ - vidējā efektīvā koncentrācija
- IC₅₀ - inhibējošā koncentrācija 50 % testa populācijas
- NOAEL - Nenovērojams nelabvēlīgs ietekmes līmenis
- NOAEC - Nenovērojams nelabvēlīgs ietekmes koncentrācija
- NOEC - Nenovērojams ietekmes koncentrācija
- ECHA - Eiropas Ķīmisko vielu aģentūra

Bīstamības klašu un kategoriju, kā arī bīstamības apzīmējumu kodu atšifrējumi:

Acute Tox. 3 - Akūts toksiskums, 3. bīstamības kategorija

DROŠĪBAS DATU LAPA

Saskaņā ar Regulas (EK) Nr. 1907/2006 (REACH) II pielikumu un Regulu (ES) 2020/878



Produkta identifikators: **Bezsaina benzīns**

Datu lapas oriģināla labošanas datums: 16.10.2018., versija: 8

Sagatavota latviešu valodā: 21.11.2022.

- Aquatic Chronic 2 - Viela bīstama ūdens videi, 2. hroniskas bīstamības kategorija
- Asp. Tox. 1 - Bīstams ieeļojot, 1. bīstamības kategorija
- Carc. 1B - Kancerogēnā, 1. B bīstamības kategorija
- Flam. Liq. 1 - Uzliesmojošs šķidrums, 1. bīstamības kategorija
- Flam. Liq. 2 - Uzliesmojošs šķidrums, 2. bīstamības kategorija
- Muta. 1B - Cilmes šūnu mutagēnā, 1. B bīstamības kategorija
- Repr. 2 - Toksisks reproduktīvai sistēmai, 2. bīstamības kategorija
- Skin Irrit. 2 - Kairinošs ādai, 2. bīstamības kategorija
- STOT SE 1 - Toksiska ietekme uz mērķorgānu - vienreizēja iedarbība, 1. bīstamības kategorija
- STOT SE 2 - Toksiska ietekme uz mērķorgānu - vienreizēja iedarbība, 2. bīstamības kategorija
- STOT SE 3 - Toksiska ietekme uz mērķorgānu - vienreizēja iedarbība, 3. bīstamības kategorija
- H224 - Īpaši viegli uzliesmojošs šķidrums un tvaiki
- H225 - Viegli uzliesmojošs šķidrums un tvaiki
- H301 - Toksisks, ja norīts
- H304 - Var izraisīt nāvi, ja norij vai iekļūst elpceļos
- H311 - Toksisks, ja nomāk saskarē ar ādu
- H315 - Kairina ādu
- H331 - Toksisks ieeļojot
- H336 - Var izraisīt miegainību vai reibošus
- H340 - Var izraisīt ģenētiskus bojājumus
- H350 - Var izraisīt vēzi
- H361 - Ir aizdomas, ka var kaitēt auglībai vai nedzimušajam bērnam
- H370 - Rada orgānu bojājumus
- H371 - Var izraisīt orgānu bojājumus
- H411 - Toksisks ūdens organismiem ar ilglaicīgu sekām

Klasifikācija un maisījuma klasifikācijas noteikšanai saskaņā ar Regulu (EK) Nr. 1272/2008 izmantotā procedūra:

Klasifikācija:

- Flam. Liq. 1; H224:
- Asp. Tox. 1; H304:
- Skin Irrit. 2; H315:
- STOT SE 3; H336:
- Muta. 1B; H340:
- Carc. 1B; H350:
- Repr. 2; H361:
- Aquatic Chronic 2, H411:

Klasificēšanas procedūra:

- Pamatojoties uz pārbaudes datiem.
- Pamatojoties uz pārbaudes datiem.
- Aprēķina metode.
- Aprēķina metode.
- Aprēķina metode.
- Aprēķina metode.
- Aprēķina metode.
- Aprēķina metode.

Papildinformācija:

Ja jums ir papildu jautājumi par šī produkta īpašībām, pareizu un drošu lietošanu, lūdzu, sazinieties ar SIA „ORLEN Latvija”: zinas@orlen.lv

Būtiskākās bibliogrāfiskās atsauces un datu avoti:

Eiropas Ķīmisko vielu aģentūras (ECHA) datubāze, <https://echa.europa.eu/>

Informācija par drošības datu lapas oriģināla labošanu:

Versijas Nr.	Datums	Apraksts
Nav zināms.	Nav zināms.	Iepriekšējais izdevums.
7	10.05.2016.	Labošanas (numurs nav uzrādīts), kas aizstāj iepriekšējo versiju. Saskaņā ar Regulas (ES) 2015/830 prasībām veiktas izmaiņas iedaļās 1 - 16.
8	16.10.2018.	Labošanas (numurs nav uzrādīts), kas aizstāj iepriekšējo versiju. Veiktas izmaiņas nav uzrādītas.

Pārējā informācija:

Šī drošības datu lapa ir tulkota un sagatavota no produkta ražotāja drošības datu lapas versijas (labošanas datums: 16.10.2018.) angļu valodā.

SIA „Vides Konsultāciju Birojs”, Ezermalas iela 28, Rīga, LV-1014, Latvija, tālr.: +371 67557668, <http://www.vkb.lv>.

Par drošības datu lapas labošanu atbildīgā persona: birojs@vkb.lv

Informācija uzzīpām: tālr. (+371) 28344602, Māris Bērziņš, marissd@gmail.com

Saistību atnura:

Šeit sniegta informācija tiek uzskaita par pareizu un dokumenta sagatavošanas laiku. Tomēr garantija par informācijas, ko satur šī drošības datu lapa, pilnīgumu un precizitāti netiek dota. Informācija kalpo tikai kā vadlīnijas drošam darbam, produkta lietošanai, apstrādei, uzglabāšanai un atkritumu apsaimniekošanai. Šeit sniegto informāciju nevar uzskatīt par garantijas vai kvalitātes apliecinājumu. Sniegta informācija attiecas tikai uz konkrēto minēto produktu un var nebūt patiesa, ja šis produkts tiek liets kāmbinācijā ar citiem produktiem vai veidā, kāds šajā dokumentā nav aprakstīts.

SIA „ORLEN Latvija” neuzņemas atbildību par jebkādu kaitējumu vai traumām, kas var rasties produkta nepareizas lietošanas un ieteikumu neievērošanas rezultātā.

Šīs „pdf” formātā izsniegtās „drošības datu lapas saturs jebkāda grozījuma bez SIA „Vides Konsultāciju Birojs” un „vienlaicīgi, Māris Bērziņš (tālr. (+371) 28344602; marissd@gmail.com) rakstiskas atļaujas ir aizliegta.



AS "VIRŠI-A" DUS "Bergī"

CIVILĀS AIZSARDZĪBAS PLĀNS

versija: 01.2024

DROŠĪBAS DATU LAPA

Saskaņā ar Regulas (EK) Nr. 1907/2006 (REACH) II pielikumu un Regulu (ES) 2020/878

Produkta identifikators: **Dīzeļdegviela; Dīzeļdegviela lauksaimniekiem; Marķētā dīzeļdegviela**

Datu lapas oriģināla labošanas datums: 16.10.2018., versija: 3

Sagatavota latviešu valodā: 21.11.2022.



1. IEDAĻA: Vietas / maisījuma un uzņēmējdarbības / uzņēmuma identifikācija

1.1. Produkta identifikators:

Dīzeļdegviela; Dīzeļdegviela lauksaimniekiem; Marķētā dīzeļdegviela

1.2. Vietas vai maisījuma būtiskie identificētie lietošanas veidi un neietecami lietošanas veidi:

Dīzeļdegviela.

Būtiskie identificētie lietošanas veidi: Lietošana par degvielu iekārtām un degvielu apkures iekārtām.

Neietecami lietošanas veidi: Nav norādīts.

1.3. Informācija par drošības datu lapas piegādātāju:

Ražotājs: Akcinē bendrovē „ORLEN Lietuva”
Ražotāja adrese: Mažeikių g. 75, Juodeikių k., 89467, Mažeikių r. sav., Lietuva
Tālr./fakss: +370 443 92121 / +370 443 92525
Timekļa vietne: www.orlenlietuva.lt
E-pasts: info@orlenlietuva.lt
Izplatītājs Latvijā: SIA „ORLEN Latvija”
Reģ. Nr.: 40003637994
Izplatītāja adrese: Miera iela 2-3, Rīga, LV-1001
Tālr.: (+371) 67103300
Timekļa vietne: http://www.orlen.lv
E-pasts: zinas@orlen.lv
Par drošības datu lapu atbildīgā persona: birojs@vkb.lv

1.4. Tālruna numurs, kur zvanīt ārkārtas situācijās:

Valsts ugunsdzēsības un glābšanas dienests: 112
Toksikoloģijas un sepses klīnikas Saindēšanās un zāļu informācijas centrs,
Hipokrāta 2, Rīga, Latvija, LV-1038: (+371) 67042473 (strādā 24 h diennaktī)

2. IEDAĻA: Bīstamības apzināšana

2.1. Vietas vai maisījuma klasifikācija:

Saskaņā ar Regulu (EK) Nr. 1272/2008:

Maisījuma klasifikācija: Flam. Liq. 3; H226.
Asp. Tox. 1; H304, Skin Irrit. 2; H315.
Acute Tox. 4; H332, Carc. 2; H351, STOT RE 2; H373,
Aquatic Chronic 2; H411.

Fizikālā un ķīmiskā bīstamība: Uzliesmojošs šķidrums un tvaiki.

Ietekme uz veselību: Var izraisīt nāvi, ja norij vai iekļūst elpceļos.
Kairina ādu. Kaitīgs ieelpojot. Ir aizdomas, ka var izraisīt vēzi.
Var izraisīt orgānu bojājumus ilgstošas vai atkārtotas iedarbības rezultātā.

Ietekme uz vidi: Toksisks ūdens organismiem ar ilglaicīgām sekām.

2.2. Marķējuma elementi:

Saskaņā ar Regulu (EK) Nr. 1272/2008:

Bīstamības piktogrammas:



Signālvārds: Bīstami

Bīstamības apzīmējumi: H226 Uzliesmojošs šķidrums un tvaiki

DROŠĪBAS DATU LAPA

Saskaņā ar Regulas (EK) Nr. 1907/2006 (REACH) II pielikumu un Regulu (ES) 2020/878

Produkta identifikators: **Dīzeļdegviela; Dīzeļdegviela lauksaimniekiem; Marķētā dīzeļdegviela**

Datu lapas oriģināla labošanas datums: 16.10.2018., versija: 3

Sagatavota latviešu valodā: 21.11.2022.



H304 Var izraisīt nāvi, ja norij vai iekļūst elpceļos
H315 Kairina ādu
H332 Kaitīgs ieelpojot
H351 Ir aizdomas, ka var izraisīt vēzi
H373 Var izraisīt orgānu bojājumus ilgstošas vai atkārtotas iedarbības rezultātā
H411 Toksisks ūdens organismiem ar ilglaicīgām sekām

Papildus bīstamības apzīmējumi: Nav uzrādīts.

Drošības prasību apzīmējumi:
Vispārējie: Nav uzrādīts.
Profilakse: P210 Turēt pietiekamā attālumā no karstuma avotiem, karstām virsmām, dzirkstelēm, atklātas liesmas un citiem aizdegšanās avotiem. Nesmēķēt
P260 Neieelpot miglu/izgarojumus/smīdinājumu
P273 Izvairīties no izplatīšanas apkārtējā vidē
P280 Izmantot aizsargcimdus/aizsargapģērbu/acu aizsargus/sejas aizsargus

Reakcija: P301 + NORĪŠANAS GADĪJUMĀ: nekavējoties sazinieties ar
P310 SAINDEŠANĀS INFORMĀCIJAS CENTRU/ārstu
P331 NEIZRAISĪT vemšanu

Glabāšana: Nav uzrādīts.
Iznicināšana: Nav uzrādīts.

Sastāvā esošu vielu identitāte: Degvielas, dīzeļa

Papildu marķējumi: Nav nepieciešams.
Bērniem nepieejamas aizdares: Nav piemērojamas.
Sataustāmas bīstamības brīdinājuma zīmes: Nav piemērojamas.

2.3. Citi apdraudējumi:

PBT, vPvB, SVHC vai ED kritēriji: Pamatojoties uz ražotāja sniegtajiem datiem, maisījums nesatur sastāvdaļas:
- kuras atbilst PBT vai vPvB kritērijiem, kādā noteikti Regulas (EK) Nr. 1907/2006 XIII pielikumā,
- vai kuras ir iekļautas saskaņā ar Regulu (EK) Nr. 1907/2006 59. panta 1. punkta izveidotajā sarakstā, jo tām piemīt endokrīni disruptīvas īpašības,
- vai kuras ir identificētas kā šādas, kurām piemīt endokrīni disruptīvas īpašības saskaņā ar Komisijas Deleģētajā Regulā (ES) 2017/2100 vai Komisijas Regulā (ES) 2018/605 noteiktajiem kritērijiem, daudzumā, kas lielāks par 0,1 % masas.

Citi apdraudējumi, kuri neatspoguļojas klasificēšanā: Dīzeļdegviela ir uzliesmojošs šķidrums. Vieglie ogļūdeņraži iztvaiko lēni. Tvaiki kairina elpceļus. Liela dīzeļdegvielas tvaiku daudzuma ieelpošana var izraisīt ķīmisku intoksikāciju. Dīzeļdegviela var saturēt ievērojamu daudzumu (līdz pat 8 % pēc svara) policikliskos aromātiskos ogļūdeņražus. Eksperimentāli pētījumi ir parādījuši, ka daži no šiem ogļūdeņražiem var izraisīt ļaundabīgus audzējumus. Ilgstoša un atkārtota iedarbība var radīt sausu ādu un izraisīt tās sprēgšanu. Toksisks ūdens organismiem. Var radīt ilglaicīgu negatīvu ietekmi ūdens vidē. Pastāv augsnes un gruntsūdeņu piesārņojuma risks.

3. IEDAĻA: Sastāvs / informācija par sastāvdaļām

3.2. Maisījumi:

Ķīmiskais raksturojums: Fosilās dīzeļdegvielas, piedevu un palīgvielu maisījums.

Sastāvdaļu deklarācija saskaņā ar Regulu (EK) Nr. 1272/2008:



AS "VIRŠI-A" DUS "Bergī"

CIVILĀS AIZSARDZĪBAS PLĀNS

versija: 01.2024

DROŠĪBAS DATU LAPA

Saskaņā ar Regulu (EK) Nr. 1907/2006 (REACH) II pielikumu un Regulu (ES) 2020/878



Produkta identifikators: **Dīzeldegviela; Dīzeldegviela luksaimniekiem; Markētā dīzeldegviela**

Datu lapas oriģināla labošanas datums: 16.10.2018., versija: 3 Sagatavota latviešu valodā: 21.11.2022.

Vielas nosaukums	EK numurs	CAS numurs	Konc., %	Klasifikācija
Degviela, dīzeļa; Nestandarta gāzeļa	269-822-7 REACH Reg. Nr.: 00-211948466-27-0051	68334-30-5	< 100	Flam. Līq. 3 H226 [1] Asp. Tox. 1 H304 [2] Skin Irrit. 2 H315 Acute Tox. 4 H332 Carc. 2 H351 * STOT RE 2 H373 Aquatic Chronic 2 H411 <i>CLP00 + REACH Reg. dat</i>
Cetānskaitļa uzlabotājs: 2-etilheksilnitrāts	248-363-6 REACH Reg. Nr.: 00-2119539586-27-0024	27247-96-7	0 - 0,1	Acute Tox. 4 H302 [1] Acute Tox. 4 H312 Acute Tox. 4 H332 Aquatic Chronic 2 H411 *** <i>REACH Reg. dat</i> EU10066 EU10044
Elļošanas piedeva	Nav norādīts. REACH Reg. Nr.: Nav noteikta.	Nav norādīts.	0 - 0,02	Nav norādīts.
Pļūsmas uzlabotājs	Nav norādīts. REACH Reg. Nr.: Nav noteikta.	Nav norādīts.	0 - 0,04	Nav norādīts.
Antistatiskā piedeva „Stadis (R) 450”	Maisījums REACH Reg. Nr.: Nav piemērojama.	Maisījums	0 - 0,0001	Nav norādīts.
Krāsviela:				
1,4-bis(butilamino)- 9,10-antrahinons	290-505-4 REACH Reg. Nr.: Nav noteikta.	90170-70-0	0 - 0,00042	Nav norādīts. ***
vai				
N-etil-1(fenilazo fenilazo)-2-naftalēn amīns	260-124-8 / 260-913-7 REACH Reg. Nr.: Nav noteikta.	56358-09-9 / 57712-94-4	0 - 0,0005	Nav norādīts. ***
Markieris: N-etil-N-[2-(1-izobutoksi etoksi)etil]-4-(fenilazo) anilīns	252-021-1 REACH Reg. Nr.: Nav noteikta.	34432-92-3	0 - 0,001	Nav norādīts. ***
Daudzfunkcionālā piedeva	Nav norādīts. REACH Reg. Nr.: Nav noteikta.	Nav norādīts.	0 - 0,03	Nav norādīts.

Pilnu bīstamības klašu un kategoriju, kā arī bīstamības apzīmējumu kodu atšifrējumu skatīt 16. iedaļā.
Aroda ekspozīcijas robežvērtības, ja pieejamas, skatīt 8. iedaļā.

* Vienas harmonizētā klasifikācija ir norādīta **treknrakstā**.

** M koeficients = 0

*** Vienas, kurām harmonizētā klasifikācija nav noteikta.

[1] Vienas, kuras klasificētas kā bīstamas veselībai vai videi.

[2] Vienas, kurām noteiktas arada ekspozīcijas robežvērtības.

4. IEDAĻA: Pirmās palīdzības pasākumi

4.1. Pirmās palīdzības pasākumu apraksts:

Vispārēja informācija: Nekavējoties novilkt tik piesārņotu / caursūkušos apģērbu un apavus, kas var izraisīt / jau izraisa produkta saskari ar ādu.

Neatliekama medicīniska palīdzība ir nepieciešama, kad ir:

- bezsamaņa,
- apstājas elpošana, vai rodas pēkšņi elpošanas traucējumi,
- ir smagas traumas vai spēcīga asiņošana, kas apdraud dzīvību,
- pazīmes, kas liecina par infarktu (pēkšņas sāpes aiz krūšu kaula),
- pazīmes, kas liecina par insultu (ir vienas puses pēkšņš vājums),
- citas **dzīvību apdraudošas situācijas**.

Skatīt arī: <https://www.nmpd.gov.lv/lv/kad-zvanit-113>.

Pēc pirmās palīdzības sniegšanas sekot produkta ietekmēto personu stāvoklim.
Pēc ekspozīcijas aizkavēta ietekme ir iespējama (orgānu bojājumi, onkoloģiskas saslimšanas).

DROŠĪBAS DATU LAPA

Saskaņā ar Regulu (EK) Nr. 1907/2006 (REACH) II pielikumu un Regulu (ES) 2020/878



Produkta identifikators: **Dīzeldegviela; Dīzeldegviela luksaimniekiem; Markētā dīzeldegviela**

Datu lapas oriģināla labošanas datums: 16.10.2018., versija: 3 Sagatavota latviešu valodā: 21.11.2022.

	Ja noticis nelaimes gadījums, nekavējoties meklēt medicīnisku palīdzību. Visos gadījumos, kad rodas šaubas, vai iedarbības simptomi nepāriet, meklēt medicīnisku palīdzību. Ja cietušais ir bez samaņas, to novietot stabilā sānu guļā un izsaukt neatliekamo medicīnisko palīdzību. Pirms atkārtotas lietošanas piesārņoto apģērbu izmazgāt, apavus iztīrīt vai izmest. Izlijis produkts padara grīdu slidenu. Pirms sākt cietušo glābšanu, izolēt visus iespējamus aizdegšanās avotus, tajā skaitā atslēgt elektrību. Nodrošināt pietiekamu ventilāciju un, pirms došanās noslēgtās telpās, pārliecināties, ka atmosfēra ir droša un elpošanai derīga.
Ielpojot:	Ielpošana ir maz ticama, jo produkta tvaiku spiediens normālā temperatūrā ir zems. Tomēr ielpošana var notikt, ja viela tiek lietota augstā temperatūrā un sliktas ventilācijas apstākļos. Simptomi: galvassāpes, nelabums, vemšana un apziņas stāvokļa izmaiņas. Ja elpošana ir apgrūtināta, pārvietot cietušo svaigā gaisā un nodrošināt mieru elpošanai ērtā pozā. Ja cietušais ir bez samaņas un: <i>Neelpo</i> - pārliecināties, vai elpceļi ir brīvi un veikt mākslīgo elpināšanu, kas jādarbo apmācītam personālam. Ja nepieciešams, veikt ārējo sirds masāžu un meklēt medicīnisku palīdzību. <i>Elpo</i> - novietot stabilajā sānu guļā. Ja nepieciešams, dot skābekli. Ja cietušajam ir mainīts apziņas stāvoklis vai simptomi nepāriet, meklēt medicīnisku palīdzību. Simptomi: apsārtums, kairinājums. Nekavējoties novilkt piesārņoto apģērbu un apavus un tos likvidēt drošā veidā kā atkritumus. Skarto vietu nomazgāt ar ziepēm un ūdeni. Ja atstāts kairinājums, apsārtums vai pietūkums un nepāriet, meklēt medicīnisku palīdzību. Lietojot augstspiediena iekārtas var notikt produkta iekļūšana organismā caur ādu. Ja tas atgadīties, nekavējoties meklēt profesionālu medicīnisku palīdzību, negaidot, kamēr parādās iedarbības simptomi. Nelielu termisku apdegumu gadījumā apdeguma vietu atdzesēt. Turēt apdeguma vietu zem tekoša auksta ūdens strūkļas vismaz piecas minūtes, līdz mazinās sāpes. Tomēr, izvairīties no ķermeņa hipotermijas (atdzīšanas).
Nokļūstot uz ādas:	Uzmanīgi skalot acis ar ūdeni vairākas minūtes. Ja cietušajam ir kontaktlēcas, tās izņemt, ja to ir viegli izdarīt. Ja atstāts kairinājums, neskaida redze vai pietūkums un nepāriet, meklēt medicīnisku palīdzību pie speciālista.
Nokļūstot acīs:	Norišanas gadījumā vienmēr pieņemt, ka notikusi arī produkta aspirācija. Cietušo nekavējoties nosūtīt uz slimnīcu. Negaidīt, līdz parādās jebkādi iedarbības simptomi. Neizraisīt vemšanu , jo pastāv ķīmiskās pneimonijas risks. Kuņģa skalošanu drīkst veikt tikai pēc endotraheālas intubācijas.
Norijot:	Pirmās palīdzības sniedzēju aizsardzība: Neveikt nekādas darbības, kas var radīt jebkādu personīgu risku vai bez atbilstošas apmācības. Sargāt sevi, sniedzot palīdzību! Ja nepieciešams, izmantot situācijai atbilstošus individuālos aizsardzības līdzekļus. Skatīt arī 8. iedaļu.
Pirmās palīdzības sniedzēju aizsardzība:	4.2. Svarīgākie simptomi un ietekme – akūti un aizkavēti: Ielpojot: Pārmērīga tvaiku, miglas vai izgarojumu iedarbība var izraisīt elpceļu kairinājumu. Nokļūstot uz ādas: Apsārtums, kairinājums. Nokļūstot acīs: Viegls kairinājums (nespecifisks). Norijot: Simptomu ir maz, vai to nav. Ja vispār, var būt nelabums un caureja. Norišanas gadījumā vienmēr pieņemt, ka notikusi arī produkta aspirācija.
	4.3. Norāde par nepieciešamo neatliekamo medicīnisko palīdzību un īpašu aprūpi: Norādījumi ārstam: Ārstēt atbilstoši simptomiem. Norišanas gadījumā vienmēr pieņemt, ka notikusi arī produkta aspirācija.



AS "VIRŠI-A" DUS "Bergí"

CIVILĀS AIZSARDZĪBAS PLĀNS

versija: 01.2024

DROŠĪBAS DATU LAPA

Saskaņā ar Regulas (EK) Nr. 1907/2006 (REACH) II pielikumu un Regulu (ES) 2020/878



Produkta identifikators: **Dīzeļdegviela; Dīzeļdegviela lauksaimniekiem; Marķētā dīzeļdegviela**

Datu lapas oriģināla labošanas datums: 16.10.2018., versija: 3 Sagatavota latviešu valodā: 21.11.2022.

5. IEDAĻA: Ugunsdzēsības pasākumi

5.1. Ugunsdzēsības līdzekļi:

Piemēroti ugunsdzēsības līdzekļi: Putas (pielieto tikai īpaši apmācīts personāls). Ūdens migla (pielieto tikai īpaši apmācīts personāls). Sausais ķīmiskais pulveris, oglekļa dioksīds (CO₂), zeme, smiltis, ūdens tvaiks. Inertas gāzes (pielietošana var būt reglamentēta).

Nepiemēroti ugunsdzēsības līdzekļi: Neizmantojiet spēcīgu ūdens strūklu, jo tā var radīt degošā produkta šļakatas un veicināt uguns izplatīšanos. Izvairieties no ūdens un putu vienlaicīgas izmantošanas uz vienas virsmas, jo ūdens veicina putu sadalīšanos.

5.2. Īpaša viela vai maisījuma izraisīta bīstamība:

Maisījuma izraisīta bīstamība: Ūzliesmojošs šķidrums un tvaiki. Ja produktu saturošas tvertnes ir pakļautas uguns iedarbībai, pastāv sprādziena draudi dēļ spiediena celšanās to iekšpusē. Ja produkts ir izlījis, oglekļa dioksīdu tvaiku un gaisa maisījums var aizdegties vai eksplodēt no dzirksteles vai karsta priekšmeta.

Bīstami sadegšanas produkti: Nepilnīga sadegšana radīs sarežģītu cietu un šķidrū daļiņu un gāzu maisījumu, tostarp oglekļa oksīdus, un grūti nosakāmus organiskos un neorganiskos savienojumus. Ja produktā ievērojama daudzumā ir sēra savienojumi, starp sadegšanas produktiem var būt arī sērūdeņradis, sēra oksīdi un sērskābe.

5.3. Ieteikumi ugunsdzēsējiem:

Īpašas ugunsdzēsības metodes: Uguni dzēst no maksimāla attāluma. Atrasties vēja pusē ugunsgrēka vietā. Ja zona kļūst bīstama, to nekavējoties atstāt.

Aizsardzības līdzekļi ugunsdzēsējiem: Izmantojiet piemērotus elpošanas aparātus, gāzmaskas un neaurlaidīgu aizsargapģērbu. Liela ugunsgrēka gadījumā vai slēgtās telpās izmantot pilnu, ugunsizturīgu aizsargapģērbu un autonomos elpošanas aparātus (SCBA) ar pilnu sejas aizsargu, kuri darbojas virspiediena režīmā.

Pārējā informācija: Produktu saturošas tvertnes, kas ir tieši uguns tuvumā, dzesēt ar ūdens strūklu no droša attāluma.

6. IEDAĻA: Pasākumi nejausas noplūdes gadījumos

6.1. Individuālās drošības pasākumi, aizsardzības līdzekļi un procedūras ārkārtas situācijām:

Vispārīga informācija: Dīzeļdegviela ir uzliesmojošs šķidrums, tādēļ katrā tās noplūde vai izlījums rada nopietnu ugunsgrēka vai sprādziena risku. Apturēt vai ierobežot noplūdi, ja to darīt ir droši. Izvairīties no saskares ar izlījušo produktu. Turēties vēja pusē. Lielas noplūdes gadījumā brīdināt iedzīvotājus, kas dzīvo pa vējam. Evakuēt neiesaiņīto personālu. Paziņot ārkārtas/glabāšanas personālam. Izmantojiet drošības procedūras, kas paredzētas šādās situācijās: Izmantojiet visus aizsardzības avotus (elektrība, dzirksteles, liesma), ja to izdarīt ir droši. Ja tā rīkoties nosaka situācija, informēt atbildīgās institūcijas un dienistus. Neveikt nekādas darbības, kas var radīt jebkādu personīgu risku vai bez atbilstošas apmācības.

Personas, kuras nav avārijas dienestu darbinieki: *Nelielas noplūdes:* Parasti pilnīgi pietiekams ir antistatiska darba apģērbs.

Avārijas dienestu darbinieki: *Lielas noplūdes:* Pilns ķīmiski izturīga un antistatiska materiāla aizsargtērps. Aizsargcimdi, kas sniedz pietiekamu aizsardzību pret aromātiskajiem oglekļa dioksīdiem.

DROŠĪBAS DATU LAPA

Saskaņā ar Regulas (EK) Nr. 1907/2006 (REACH) II pielikumu un Regulu (ES) 2020/878



Produkta identifikators: **Dīzeļdegviela; Dīzeļdegviela lauksaimniekiem; Marķētā dīzeļdegviela**

Datu lapas oriģināla labošanas datums: 16.10.2018., versija: 3 Sagatavota latviešu valodā: 21.11.2022.

Aizsargķivere, antistatiski aizsargapavi ar neslidošu pazoli. Elpceļu aizsardzībai, atkarībā no noplūdes lieluma un paredzamā iedarbības laika, valkāt daļējas vai pilnīgas sejas maskas ar organisko tvaiku filtru vai autonomos elpošanas aparātus (SCBA). Ja situācija nevar tikt pilnībā novērtēta vai ja pastāv skābekļa trūkuma risks, izmantot SCBA.

6.2. Vides drošības pasākumi:

Noplūde uz zemes: Nepieļaut produkta nonākšanu kanalizācijā, virszemes, pazemes ūdeņos vai ūdenstecēs. Ja iespējams, ierobežot produkta izplūšanu ar sausu zemi, smiltīm vai līdzīgu nedegošu materiālu. Lielas noplūdes, ja iespējams, var uzmanīgi pārklāt ar putām, lai samazinātu ugunsgrēka izcelšanās risku. Neizmantojiet tiešu ūdens strūklu. Iekšējās vai ierobežotās telpās nodrošināt pietiekamu ventilāciju.

Noplūde ūdenī vai jūrā: Apturēt noplūdi tās avotā, ja to izdarīt ir droši. Nelielas noplūdes ierobežotā akvatorijā, piemēram, ostā, ierobežot ar peldošajām barjerām. Savākt produktu ar piemērotu peldošu absorbentu. Lielas noplūdes atklāt ūdenstilpnē, ciklā iespējams, ierobežot ar peldošajām barjerām un citiem mehāniskiem līdzekļiem un savākt tikai ar noteikumu, ja tas ir praktiski nepieciešams un ja ir tīrīšanas mērķis novērst uguns izcelšanās un sprādziena riskus. Citādi produktam ļaut iztvaikot, kontrolējot noplūdes izplešanos.

6.3. Lokalizācijas (ierobežošanas) un savākšanas paņēmieni un materiāli:

Noplūde uz zemes: Savākt izlījušo produktu, absorbējot ar piemērotu nedegošu materiālu. Brīvo produktu savākt ar piemērotiem līdzekļiem. Savākt produktu un pārējos ar to piesārņotus materiālus izvietot piemērotās tvertnēs tālākai attīrīšanai, pārstrādei vai likvidēšanai. Augsnes piesārņojuma gadījumā ņemiet piesārņoto augsnes kārtu un ar to rīkoties atbilstoši spēkā esošajiem noteikumiem.

Noplūde ūdenī vai jūrā: Savākt produktu ar piemērotu peldošu absorbentu. Ja tas nav iespējams, kontrolēt produkta izplatīšanos ar peldošajām barjerām un citiem mehāniskiem līdzekļiem. Lēmumu par disperģentu lietošanu pieņem speciālistam un, ja nepieciešams, saskaņot ar vietējām atbildīgajām institūcijām. Savākt produktu un pārējos ar to piesārņotus materiālus ievietot piemērotās tvertnēs tālākai attīrīšanai, pārstrādei vai likvidēšanai.

6.4. Atsauce uz citām iedaļām:

Piezīme: kontaktinformāciju ārkārtas situācijās gadījumā skatīt 1. iedaļā, informāciju par individuālajiem aizsardzības līdzekļiem un atkritumu utilizāciju – attiecīgi 8. un 13. iedaļā.

Pārējā informācija:

Ieteiktās savākšanas metodes balstās uz šī produkta ticamākajiem noplūdes scenārijiem. Faktiskā situācijā virkne apstākļu (vējš, gaisa temperatūra, vilpošanās, strauju virziens un ātrums) var būtiski ietekmēt piemērotākā paņēmiena izvēli. Šī iemesla dēļ, ja nepieciešams, konsultējies ar vietējiem speciālistiem. Var arī pastāvēt vietējo atbildīgo institūciju noteikti priekšraksti vai ierobežojumi. Nelielu produkta daudzumu noplūde, īpaši atklātā vietā, kur produkta tvaiki parasti viegli izkļūst, ir dinamiska situācija, kuras izvērtēšana par tādu, kad produkta koncentrācija gaisā kļūst bīstama, ir maz ticama. Tomēr, atsevišķās vietās, piemēram, grāvjos, iepakās vai ierobežotās vietās, var veidoties un uzkrāties produkta tvaiki bīstamās koncentrācijās. Visos šajos gadījumos lēmumu par rīcību pieņemt, pamatojoties uz konkrētās situācijas apstākļiem.

7. IEDAĻA: Apiešanās un glabāšana

7.1. Droša apiešanās un tai vajadzīgie piesardzības pasākumi:

Vispārīga informācija: Pastāv sprādzienbīstama tvaiku un gaisa maisījuma veidošanās risks. Pārļiecināties, vai tiek ievēroti noteikumi attiecībā uz uzliesmojošu produktu uzglabāšanu un sprādzienbīstamām atmosfērām. Sargāt no karstuma, dzirkstelēm, atklātas liesmas, karstām virsmām. Nesmēķēt. Lietot un uzglabāt tikai ārpus telpām vai labi vēdinātās telpās. Izvairīties no saskares ar produktu. Izvairīties no izplatīšanas apkārtnē. *Lietošana:* Produktu pārkraujot (iepildot pārvietojamās tvertnēs un tās iztukšojot) un ņemot paraugus, pastāv statistiskās elektriskās izlādes risks, tādēļ jāveic pasākumi aizsardzībai pret statisko elektrību.



AS "VIRŠI-A" DUS "Bergī"

CIVILĀS AIZSARDZĪBAS PLĀNS

versija: 01.2024

DROŠĪBAS DATU LAPA

Saskaņā ar Regulu (EK) Nr. 1907/2006 (REACH) II pielikumu un Regulu (ES) 2020/878

Produkta identifikators: **Dīzeļdegviela; Dīzeļdegviela lauksaimniekiem; Marķētā dīzeļdegviela**

Datu lapas oriģināla labošanas datums: 16.10.2018., versija: 3 Sagatavota latviešu valodā: 21.11.2022.



Pārvadāšanai izmantot tikai piemērotas hermētiskas pārvietojamās tvertnes. Izmantot tvertņu iepildīšanas panēmieni, pildot tikai no apakšas, atbilstoši Eiropas Savienībā noteiktajai kārtībai. Lietot tikai eksploziju drošas elektriskās, apgaismes un ventilācijas iekārtas. Lietot tikai tādus instrumentus, kas nerada dzirksteles. Uzplīdes, pārkraušanas vai pārvietošanas operācijām neizmanto spiestu gaisu. Produkta tvaiki ir smagāki par gaisu. Uzmanīties no produkta tvaiku uzkrāšanās iepakā, bedrēs un ierobežotās vietās. Izmantot individuālos aizsardzības līdzekļus. Izvairīties no saskares ar ādu un acīm. Izvairīties no tvaiku ieelpošanas. Neēst.

Vispārējās darba higiēnas ieteikumi: Rīkotos saskaņā ar labu darba higiēnas un drošības praksi. Darba vietā neēst, nedzert un nesmēķēt. Pēc lietošanas mazgāt rokas. Pirms ienākšanas ēšanai paredzētās zonās novilkt piesārņoto apģērbu un aizsardzības līdzekļus.

7.2. Drošas glabāšanas apstākļi, tostarp visu veidu nesaderība:

Uzglabāšanas vietām jābūt projektētām, aprīkotām un jādarbojas atbilstoši Eiropas Savienības un vietējiem noteikumiem. Uzglabāt tikai tvertnēs, kas projektētas uzliesmojošu šķidrumu uzglabāšanai. Uzglabāšanas telpām vai laukumiem jābūt ar drošības baseiniem, lai novērstu augsnes un ūdens piesārņojumu sūces vai noplūdes gadījumā. Uzglabāšanas tvertņu iekšienes tīrīšanu, pārbaudi un apkopi drīkst veikt tikai atbilstoši kvalificēts un apmācīts personāls saskaņā ar valsti vai uzņēmumā noteikto kārtību. Pirms došanās iekšā tvertnē nepieciešams pārbaudīt atmosfēras skābekļa saturu un uzliesmojošo gāzu koncentrāciju. Dīzeļdegvielas tvaiki (gāzveida ogļūdeņraži) var uzkrāties tvertnes augšējā tukšajā daļā un aizdegties arī pie temperatūras, kas zemāka par uzliesmojuma temperatūru, tāpēc jāveic pasākumi statistiskās elektriskās izlādes un uzliesmojuma avotu novēršanai gradušanas un produkta paraugu ņemšanas laikā. Uzglabāt atsevišķi no oksidētājiem. **Ieteicamie uzglabāšanas tvertņu materiāli:** tērauds, nerūsējošais tērauds. **Uzglabāšanas tvertnēm nepiemērotie materiāli:** nepiemēroti var būt daži sintētiski materiāli atkarībā no paredzamā pielietojuma. Savietojamība jāpārbauda pie tvertnes ražotāja. Ja produkts tiek piegādāts tvertnē, to glabāt oriģinālajā tvertnē vai šī veida produktam piemērotā tvertnē. Turēt tvertni cieši noslēgtu un marķēt to. Sargāt no tiešiem saules stariem. Vieglo ogļūdeņražu tvaiki var uzkrāties tvertnes augšpusē un radīt sprādziena draudus. Tukšās tvertnes var saturēt uzliesmojošus produkta tvaikus. Nemetināt, nelodēt, neurbt, negriest un nededzināt tukšās tvertnes, pirms tās nav pienācīgi iztīrītas.

7.3. Konkrēts(-i) gala lietošanas veids(-i):

Degviela izmantojama kā degviela iekšdedzes dzinējos ar kompresijas aizdedzi un kā apkures degviela.

8. IEDAĻA: Ekspozīcijas kontrole/individuālā aizsardzība

8.1. Kontroles parametri:

Piemērojamās arodekspozīcijas robežvērtības:	Vielas	Kopienas robežvērtības (citi datu avoti)	LR MK not. Nr. 325, mg/m ³
	Degvielas, dīzeļa	-- (Ražotāja rekomendācija: 500 mg/m ³)	100 (8 h) / 300 (15 min) (līdzīgs sastāvs: petroleja)
	Atsevišķas dīzeļdegvielas komponentes:		
	Ogļūdeņraži, alifātiskie, piesātinātie, C ₁ -C ₁₀	--	100 (8 h) / 300 (15 min) (alkāni)
	Ogļūdeņraži, alifātiskie, piesātinātie, C ₁ -C ₉	--	5 (8 h) (līdzīgs sastāvs: minerāļeļas - aerosoli)
	Piezīme:		
	Ņemot vērā produkta maiņo sastāvu, uz to var attiekties arī citi, šeit neminēti, individuāli vielu arodekspozīcijas robežvērtības. Ieteicams veikt monitoringu, pamatojoties uz faktisku analīzi datiem.		
Bioloģiskās robežvērtības:	Ja faktisku analīzi dati konstatē šo vielu klātbūtni produktā, aromātiskajiem ogļūdeņražiem (toluols, stirols) nosaka to metabolītus un/vai šādas ķīmiskās vielas: Toluolam: urīnā maiņas beigās nosaka hipīrskābi (BER 1,6 g/g kreatinīna), asinīs – toluolu (BER 0,05 mg/l).		

DROŠĪBAS DATU LAPA

Saskaņā ar Regulu (EK) Nr. 1907/2006 (REACH) II pielikumu un Regulu (ES) 2020/878

Produkta identifikators: **Dīzeļdegviela; Dīzeļdegviela lauksaimniekiem; Marķētā dīzeļdegviela**

Datu lapas oriģināla labošanas datums: 16.10.2018., versija: 3 Sagatavota latviešu valodā: 21.11.2022.



Atvasinātie nenovērojamas ietekmes līmeņi (DNEL):

Stirolam: urīnā maiņas beigās nosaka mandeļskābi (BER 0,8 g/g kreatinīna), asinīs – stirolu (BER 0,55 mg/l).

Atvasinātie nenovērojamas ietekmes līmeņi (DNEL):	Iedarbības subjekti	Iedarbības veids	Ietekme uz veselību	Vērtība
	<i>Degvielas, dīzeļa; Nestandarta gāzeļa, 68334-30-5: ¹⁰</i>			
	Strādnieki	Ieelpojot	Akūta / Istermiņa iedarbība - sistēmiski efekti	4288 mg/m ³ /15 min
	Strādnieki	Ieelpojot	Ilgtermiņa iedarbība - sistēmiski efekti	68,34 mg/m ³ /8h
	Strādnieki	Caur ādu	Ilgtermiņa iedarbība - sistēmiski efekti	2,91 mg/kg/8h
	Patērētāji	Ieelpojot	Akūta / Istermiņa iedarbība - sistēmiski efekti	2572,8 mg/m ³ /15 min
	Patērētāji	Ieelpojot	Ilgtermiņa iedarbība - sistēmiski efekti	20,22 mg/m ³ /24h
	Patērētāji	Caur ādu	Ilgtermiņa iedarbība - sistēmiski efekti	1,25 mg/kg/24h
	Patērētāji	Caur ādu	Ilgtermiņa iedarbība - sistēmiski efekti	1,25 mg/kg/24h

Parādītās koncentrācijas, kuras neizraisa novērojamas sekas (PNEC):

Vides sektors	Vērtība
<i>Degvielas, dīzeļa; Nestandarta gāzeļa, 68334-30-5: ¹⁰</i>	
Odens (saldūdens)	Dati nav pieejami; testēšana tehniski nav iespējama.
Odens (ļīras ūdens)	
Nogulsnes (saldūdens)	
Nogulsnes (ļīras ūdens)	
Noteikumu attīrīšanas iekārtas (STP)	
Augsne	Nav potenciālas toksiskas iedarbības, ja uzkrājas (augstākajos organismos) caur barības ķēdi.
Orāli, plēšēji, sekundārā saindēšanās	

Ieteicamās monitoringa procedūras:

Strādājot profesionāli / rūpnieciskos apstākļos:
Ja produkts satur sastāvdaļas, kurām noteiktas arodekspozīcijas un/vai DNEL robežvērtības, var būt nepieciešams darba vides vai bioloģiskā piesārņojuma monitorings, lai noteiktu ventilācijas efektivitāti vai citu kontroles pasākumu un / vai elpošanas aizsardzības aprīkojuma lietošanas nepieciešamību. Būtu jāskata pārvaldības standarti, piemēram, šādi: LVS EN 689+AC:2019 (Iedarbība darba vietā. Iedarbības noteikšana, ieelpojot ķīmiskas vielas. Stratēģija, lai pārbaudītu atbilstību arodekspozīcijas robežvērtībām), LVS EN 482:2021 (Iedarbība darba vietā. Ķīmisko aģentu koncentrācijas noteikšanas procedūras. Veiktspējas pamatprasības).
Strādājot ar bīstamām vielām, kurām nav noteiktas arodekspozīcijas un/vai DNEL robežvērtības, darba devēja pienākums ir uzturēt minimālas koncentrāciju līmeņus, kādus ir iespējams panākt, izmantojot esošas zinātniskās tehnoloģijas un līdzekļus, lai bīstamās vielas neradītu draudus strādājošajiem. Nav uzrādīts.

Līmeņotās kontroles ieteikumi:

8.2. Ekspozīcijas kontrole:

Atbilstoša inženiertehniskā kontrole: Normālā temperatūrā no dīzeļdegvielas veidojas maz tvaiku, taču virknes tehnoloģisku procesu un darbību rezultātā tās tvaiki var nonākt vidē, tāpēc produkta tvaiku koncentrācija darba vides gaisā ir jākontrolē.
Individuālie aizsardzības līdzekļi:
Elpceļu aizsardzība: Ja veicot darbības nav iespējams izvairīties no liela daudzuma tvaiku un gāzes iedarbības, izmantot elpceļu aizsardzības līdzekļus, piemēram, masku ar A2 filtru (piemēram, atbilstoši EN 14387).
Strādājot tvertņu iekšpusē vai citās slēgtās telpās nelietot masku ar filtru, bet tā vietā lietot slēgtu elpošanas sistēmu.
Elpceļu aizsardzības līdzekļus lietot saskaņā ar ražotāja norādījumiem un pastāvīgajiem noteikumiem.



AS "VIRŠI-A" DUS "Bergī"

CIVILĀS AIZSARDZĪBAS PLĀNS

versija: 01.2024

DROŠĪBAS DATU LAPA

Saskaņā ar Regulas (EK) Nr. 1907/2006 (REACH) II pielikuma un Regula (ES) 2020/878



Produkta identifikators: **Dīzeļdegviela; Dīzeļdegviela lauksaimniekiem; Marķētā dīzeļdegviela**
Datu lapas oriģināla labošanas datums: 16.10.2018., versija: 3 Sagatavota latviešu valodā: 21.11.2022.

Ādas aizsardzība:	
Roku aizsardzība:	Valkāt pret naftas produktu iedarbību noturīgus aizsargcimdus (piemēram, atbilstošus EN 420, EN 388, EN 374-2, EN 374-3).
Citi:	Nepieciešams aizsargapģērbs (piemēram, atbilstošs EN 465), ko nepieciešams uzturēt kārtībā un regulāri pārbaudīt.
Acu/sejas aizsardzība:	Apstākļos, kuros var notikt produkta saskare ar acīm, valkāt aizsargbrilles (piemēram, atbilstošas EN 166).
Termiska bīstamība:	Nav piemērojama.
Higiēnas pasākumi:	Rīkoties saskaņā ar labu rūpnieciskās higiēnas un drošības praksi. Darbu pārtraukumos un darbu beidzot mazgāt rokas.
Vides eksponētības kontrole:	Emisijas no procesu un ventilācijas iekārtām vidē var būt kontroles objekts. Dažos gadījumos var būt nepieciešamas izmešu filtrēšanas un atfīršanas iekārtas vai izmaiņu veikšana iekārtās, lai nodrošinātu atbilstību visām normatīvajām prasībām.

9. IEDAĻA: Fizikālās un ķīmiskās īpašības

9.1. Informācija par fizikālajām un ķīmiskajām pamatīpašībām:

Agregātvaiķis:	Šķidrums
Krāsa:	Dīzeļdegviela - dzidra, iedzeltēna / lauksaimniekiem - zaļa / marķētā - sarkana
Smarža:	Raksturīga dīzeļdegvielai
Smaržas sliekšnis:	Nav pieejamu datu.
pH:	Nav piemērojams.
Kušanas punkts/sasalšanas punkts:	< -5 °C (kristalizācijas punkts)
Viršanas punkts vai sākotnējais viršanas punkts un viršanas temperatūras diapazons:	180 - 360 °C
Uzliesmošanas punkts:	> 55 °C
Uzliesmojamība:	Uzliesmojošs šķidrums un tvaiki.
Apakšējā un augšējā sprādzienbīstamības robeža:	Apakšējā: 2 tilp.% Augšējā: 3 tilp.%
Tvaika spiediens:	~ 0,4 kPa
Relatīvais tvaika blīvums:	Nav pieejamu datu.
Blīvums un/vai relatīvais blīvums:	800 - 845 kg/m ³ (15 °C)
Šķīdība:	Ūdenī praktiski nešķīst.
Sadalījuma koeficients (n-oktanols-ūdens) (log vērtība):	Nav pieejamu datu.
Pašuzliesmošanas temperatūra:	> 225 °C
Sadalīšanās temperatūra:	Nav pieejamu datu.
Kinematiskā viskozitāte:	2,0 - 4,5 mm ² /s (40 °C)

9.2. Cita informācija:

Informācija par fizikālās bīstamības klasēm:	
Uzliesmojoši šķidrumi:	Uzliesmojošs šķidrums un tvaiki.
Citi drošības raksturlielumi:	
Izstrādes ātrums:	Nav norādīts.
Sprādzienbīstamība:	Nav norādīta.
Oksidēšanas īpašības:	Nav norādītas.

DROŠĪBAS DATU LAPA

Saskaņā ar Regulas (EK) Nr. 1907/2006 (REACH) II pielikuma un Regula (ES) 2020/878



Produkta identifikators: **Dīzeļdegviela; Dīzeļdegviela lauksaimniekiem; Marķētā dīzeļdegviela**
Datu lapas oriģināla labošanas datums: 16.10.2018., versija: 3 Sagatavota latviešu valodā: 21.11.2022.

10. IEDAĻA: Stabilitāte un reaģētspēja

- 10.1. Reaģētspēja:**
Lietojot un uzglabājot atbilstoši norādījumiem, bīstamas reakcijas nav zināmas.
- 10.2. Ķīmiskā stabilitāte:**
Stabils apkārtesošajā temperatūrā.
- 10.3. Bīstamu reakciju iespējamība:**
Bīstamas reakcijas nav zināmas.
- 10.4. Nepieļaujami apstākļi:**
Augsta temperatūra.
Statiskās elektrības izlāde un citi aizdegšanās avoti.
- 10.5. Nesaderīgi materiāli:**
Spēcīgi oksidētāji.
- 10.6. Bīstami sadalīšanās produkti:**
Normālos apiešanās, lietošanas un uzglabāšanas apstākļos nerodas. Bīstami sadegšanas produkti, ja ir identificēti, norādīti 5. iedaļā.

11. IEDAĻA: Toksikoloģiskā informācija

11.1. Informācija par Regulā (EK) Nr. 1272/2008 definētajām bīstamības klasēm:

Akūta toksicitāte:	Kairīgs ieeļpojet.		
Sastāvdaļa:	Vida Degvielas, dīzeļa ⁰⁶	Iedarbības veids, dzīvnieks LD ₅₀ , orāli, žurkas LD ₅₀ -derēti, tvaiki LC ₅₀ , ieeļpojet, žurkas, 4h	Deva > 7600 mg/kg > 4300 mg/kg > 4,1 mg/l
		⁰⁶ - „ORLEN Latvija” eksperimentāli dati	
Kodfiks/kairinošs ādai:	Kairina ādu.		
Nopietni acu bojājumi/ acu kairinājums:	Pamatojoties uz pieejamajiem datiem, maisījums neatbilst klasificēšanas kritērijiem.		
Elpceļu vai ādas sensibilizācija:	Pamatojoties uz pieejamajiem datiem, maisījums neatbilst klasificēšanas kritērijiem.		
Cilmes šūnu mutagenitāte:	Pamatojoties uz pieejamajiem datiem, maisījums neatbilst klasificēšanas kritērijiem.		
Kancerogenitāte:	Ir aizdomas, ka var izraisīt vēzi.		
Toksiska ietekme uz reproduktīvo funkciju:	Pamatojoties uz pieejamajiem datiem, maisījums neatbilst klasificēšanas kritērijiem.		
Sastāvdaļa:	Vida Degvielas, dīzeļa ⁰⁶	Rezultāts NOAEL, dermāli: > 125 mg/kg NOAEC, ieeļpojet: > 401 ppm	
		⁰⁶ - „ORLEN Latvija” eksperimentāli dati	
Toksiska ietekme uz īpašu mērķorgānu (STOT):			
Vienreizēja iedarbība (STOT SE):	Pamatojoties uz pieejamajiem datiem, maisījums neatbilst klasificēšanas kritērijiem.		
Atkārtota iedarbība (STOT RE):	Var izraisīt orgānu bojājumus ilgstošas vai atkārtotas iedarbības rezultātā.		
Sastāvdaļa:	Vida Degvielas, dīzeļa ⁰⁶	Rezultāts NOAEL, dermāli: > 0,3 mg/kg (dermāli) NOAEL, dermāli: > 30 mg/kg (subhroniski) NOAEC, ieeļpojet: > 1710 mg/m ³ (subhroniski)	
		⁰⁶ - „ORLEN Latvija” eksperimentāli dati	
Bīstamība ieeļpojet:	Var izraisīt nāvi, ja norij vai iekļūst elpceļos.		
Informācija par iespējamajiem ekspozīcijas ceļiem:			
	Var iedarboties uz organismu, saskaroties ar ādu un acīm, norijot un ieeļpojet.		



AS "VIRŠI-A" DUS "Bergī"

CIVILĀS AIZSARDZĪBAS PLĀNS

versija: 01.2024

DROŠĪBAS DATU LAPA

Saskaņā ar Regulu (EK) Nr. 1907/2006 (REACH) II pielikuma un Regulu (ES) 2020/878



Produkta identifikators: **Dīzeldegviela; Dīzeldegviela lauksaimniekiem; Marķētā dīzeldegviela**
Datu lapas oriģināla labošanas datums: 16.10.2018., versija: 3 Sagatavota latviešu valodā: 21.11.2022.

Ar fizikālajām, ķīmiskajām un toksikoloģiskajām īpašībām saistītie simptomi:

Ielēpojot:	Dīzeldegvielas tvaiki viegli kairina acis, degunu un rīkli.
Nokļūstot uz ādas:	Nokļūstot uz ādas, ticamākais, izraisīs vieglu kairinājumu.
Nokļūstot acīs:	Maz ticams, ka šķidrums nejausi nokļūstot acīs, tas izraisīs vairāk nekā pārejošas sāpes.
Norijot:	Maz ticams, ka var būt kaitīgs, norijot nelielu daudzumu. Liela daudzuma norīšana izraisīs nelabumu un caureju.

Aizkavēta un tūlītēja, kā arī hroniska ietekme, ko rada īslaicīga un ilgstoša ekspozīcija:

Ilgstoša vai atkārtota saskare ar ādu var izraisīt dermatītu.
Ja produkts satur ievērojamu daudzumu policiklisko aromātisko ogļūdeņražu (PCA), ilgstoša vai atkārtota saskare ar ādu var izraisīt neatgriezeniskas ādas saslimšanas, ieskaitot vēzi.

Iedarbību pastiprinoši apstākļi:

Jau esošas ādas un elpošanas ceļu saslimšanas.

11.2. Informācija par citiem apdraudējumiem:

Endokrīni disruptīvās īpašības: Pamatoties uz ražotāja sniegtajiem datiem, maisījums nesatur sastāvdaļas:
- kuras ir iekļautas saskaņā ar Regulu (EK) Nr. 1907/2006 59. panta 1. punkta izveidotajā sarakstā, jo tām piemīt endokrīni disruptīvas īpašības,
- vai kuras ir identificētas kā tādas, kurām piemīt endokrīni disruptīvas īpašības saskaņā ar Komisijas Deleģētajā Regulā (ES) 2017/2100 vai Komisijas Regulā (ES) 2018/605 noteiktajiem kritērijiem, daudzumā, kas lielāks par 0,1 % masas.

Cita informācija: Dīzeldegvielas izmantošana parastos apstākļos nerada toksiskuma risku.

12. IEDAĻA: Ekoloģiskā informācija

12.1. Toksicitāte:

Maisījums ir klasificēts kā toksisks ūdens organismiem ar ilglaicīgām sekām.

Ūdens vidē:

Sastāvdaļa:	Vida	Iedarbības veids, organisms	Droša
Sastāvdaļas:	Degvielas, ūdeņraži ¹⁰⁾	Alģas	
		LLas, zivs	> 08 mg/l
		Elas, alģas	> 22 mg/l
		Elas, bezmugurkaulnieki	> 08 mg/l
		Humāni	
	NOEL, zivs	> 0,05 mg/l	
	NOEL, bezmugurkaulnieki	> 0,21 mg/l	

¹⁰⁾ - „ORLEN Latvia” eksperimentālie dati

12.2. Noturība un noārdāmība:

Produktam bionoārdīšanās ir raksturīga (60 % 28 dienu testā).

12.3. Bioakumulācijas potenciāls:

Maisījuma pamata sastāvdaļa dīzeldegviela: Standarta testi UVCB vielām nav piemērojami.

Kopumā bioakumulācijas potenciāls ir uzskatāms par zemu.

Produkta ietilpstošie smagākie ogļūdeņraži var uzkrāties ūdens organismos.

12.4. Mobilitāte augsnē:

Produkts var iesūkties augsnē līdz pat gruntsūdens slānim.

Dīzeldegvielas maisījuma komponentes var absorbēt organiskais materiāls, kas atrodas augsnē vai nogulsnēs. Produkts nekļūst ūdenī. Tas izplatās pa ūdens virsmu. Produkts ir lēni gaistošs no augšnes virsējā slāņa un ūdens. Dažas dīzeldegvielas maisījuma komponentes nogulsņējas ūdens sistēmās.

Izplatoties ar virszemes un pazemes ūdeņiem, var veidot plašus piesārpojuma areālus, nokļūstot ūdens virsmu plānā slānī un suspendējoties.

Maisījuma pamata sastāvdaļas dīzeldegvielas sadalīšanās modelis (PETRORISK, aprēķins) dažādos vides sektoros: 24,36 % gaisā <> 0,14 % ūdenī <> 62,86 % nogulsnēs <> 12,64 % augsnē (ECHA dati).

12.5. PBT un vPvB ekspertīzes rezultāti:

Maisījuma sastāvdaļas neatbilst PBT vai vPvB kritērijiem, kādi noteikti Regulas (EK) Nr. 1907/2006 XIII pielikumā.

12.6. Endokrīni disruptīvās īpašības:

DROŠĪBAS DATU LAPA

Saskaņā ar Regulu (EK) Nr. 1907/2006 (REACH) II pielikuma un Regulu (ES) 2020/878



Produkta identifikators: **Dīzeldegviela; Dīzeldegviela lauksaimniekiem; Marķētā dīzeldegviela**
Datu lapas oriģināla labošanas datums: 16.10.2018., versija: 3 Sagatavota latviešu valodā: 21.11.2022.

Pamatojoties uz ražotāja sniegtajiem datiem, maisījums nesatur sastāvdaļas:

- kuras ir iekļautas saskaņā ar Regulu (EK) Nr. 1907/2006 59. panta 1. punkta izveidotajā sarakstā, jo tām piemīt endokrīni disruptīvas īpašības,
- vai kuras ir identificētas kā tādas, kurām piemīt endokrīni disruptīvas īpašības saskaņā ar Komisijas Deleģētajā Regulā (ES) 2017/2100 vai Komisijas Regulā (ES) 2018/605 noteiktajiem kritērijiem, daudzumā, kas lielāks par 0,1 % masas.

12.7. Citas nelabvēlīgas ietekmes:

Pat niecīgas produkta noplūdes ūdeņos var izmainīt to organoleptiskās īpašības.

Uz ūdens virsmas izveidojusies plēvīte var traucēt skābekļa apmaiņu un izraisīt organismu bojāeju.

Produkts izraisa piesārpojumu, un tieša saskare rada kaitīgu ietekmi, piemēram, uz putniem un augu valsti.

Adsorbētais ogļūdeņražu paliekas var kaitēt organismiem nosēdumos.

Pārējā informācija:

Profilaktiskie pasākumi: Maksimāli iekārtu, komunikāciju, izlīšanas-uzpildes procesu hermetizācija.
Vides aizsardzība: noplūžu kanalizācijā izšķēģšana, gāzveida izmešu attīrīšana, gaisa vides un notekūdeņu kontrole.

13. IEDAĻA: Apsaimniekošanas apsvērumi

13.1. Atkritumu apstrādes metodes:

Produkta atlikumi un izlietotais iepakojums jāizvieto drošā veidā saskaņā ar normatīvo aktu prasībām.

Lietotājam ir jāapzinās, ka šī produkta atkritumu kategorija ir atkarīga no konkrētajam lietošanas apstākļiem. Zemāk dotais atkritumu kods ir rekomendējams, pamatots ar produkta lietošanas norādījumiem.

Atkritumu klasifikācija:

Produkts:

Grupa: 1307 Šķidrā kurināmā atkritumi.

Klase: 130701 Degļa un dīzeldegviela.

Saskaņā ar Regulu (ES) Nr. 1357/2014 tiek uzskatīts par **bīstamiem** atkritumiem.

Utilizēt ar licencētu atkritumu savākšanas uzņēmuma starpniecību.

Iepakojums:

Grupa: 1501 Iepakojums (ieskaitot atsevišķi savāktu sadzīvē radīto izlietoto iepakojumu).

Klase: 150110 Iepakojums, kurš satur bīstamu vielu atlikumus vai ar tām piesārņots.

Iepakojumu iztukšot pilnīgi. Pēc atbilstošas attīrīšanas to var nodot otrreizējai pārstrādei. Iepakojumu, ko nevar attīrīt, izvietot tāpat kā produktu.

Pārējā informācija:

Šo produktu un tā iepakojumu likvidēt drošā veidā.

Utilizācijas procedūras saskaņot ar vides speciālistu.

Tukšas tvertnes vai cisternas var saturēt produkta atlikumus.

Ar iztukšoto iepakojumu, kas nav attīrīts, vajadzētu rīkoties uzmanīgi.

Tukšas tvertnes ir ugunsbīstamas, jo var saturēt produkta atlikumus un tvaikus.

Tvertnes nekad nemetināt, nelodēt un neslīpēt.

Nelaut produktam ieplūst kanalizācijā, ūdenstecēs vai zemē.

14. IEDAĻA: Informācija par transportēšanu

14.1. ANO numurs vai ID numurs:

UN 1202

14.2. ANO oficiālais kravas nosaukums:

DĪZELDEGVIELA

14.3. Transportēšanas bīstamības klase(-es):

3

14.4. Iepakojuma grupa:

III

14.5. Vides apdraudējumi:



AS "VIRŠI-A" DUS "Bergí"

CIVILĀS AIZSARDZĪBAS PLĀNS

versija: 01.2024

DROŠĪBAS DATU LAPA

Saskaņā ar Regulu (EK) Nr. 1907/2006 (REACH) II pielikumu un Regulu (ES) 2020/878



Produkta identifikators: **Dzelzdegviela; Dzelzdegviela lauksaimniekiem; Marķētā dzelzdegviela**

Datu lapas oriģināla labošanas datums: 16.10.2018., versija: 3

Sagatavota latviešu valodā: 21.11.2022.

Videi (ūdens videi) bīstama viela. Jūras piesārņotājs.

14.6. Īpaši piesardzības pasākumi lietotājiem:

Rīkieties saskaņā ar 7. un 8. iedaļā dotajiem norādījumiem.

Pārvadāšana lietotāja Produktu vienmēr pārvadāt noslēgtā iepakojumā, vertikālā stāvoklī, drošā veidā. Iekšelpāt; Nodrošināt, lai personāls, kas pārvadā produktu, zinātu kā rīkoties nejausās noplūdes gadījumā.

14.7. Beztaras kravu jūras pārvadājumi saskaņā ar SJO instrumentiem:

Nav piemērojama.

15. IEDAĻA: Informācija par regulējumu

15.1. Drošības, veselības un vides jomas noteikumi/normatīvie akti, kas īpaši attiecas uz vielu un maisījumu:

Eiropas Parlamenta un Padomes Regula (EK) Nr. 1907/2006 (REACH)
 Komisijas Regula (ES) 2020/878 (2020. gada 18. jūnijs), ar ko groza Eiropas Parlamenta un Padomes Regulu (EK) Nr. 1907/2006, kas attiecas uz ķīmikāliju reģistrāciju, vērtēšanu, licencēšanu un ierobežošanu (REACH), II pielikumu
 Eiropas Parlamenta un Padomes Regula (EK) Nr. 1272/2008 (2008. gada 16. decembris) par vielu un maisījumu klasificēšanu, marķēšanu un iepakološanu un ar ko groza un atceļ Direktīvas 67/548/EEK un 1999/45/EK un groza Regulu (EK) Nr. 1907/2006
 Komisijas Ieteikums (ES) 2017/74 (2016. gada 25. novembris), ar ko nosaka kopīgu fiskālu marķējumu vieglajai dzelzdegvielai un petrolēļai
 Komisijas Regula (ES) Nr. 1357/2014 (2014. gada 18. decembris), ar ko aizstāj III pielikumu Eiropas Parlamenta un Padomes Direktīvai 2008/98/EK par atkritumiem un par dažu direktīvu atcelšanu
 2000. gada 26. septembra MK noteikumi Nr. 332 „Noteikumi par benzīna un dzelzdegvielas atbilstības novērtēšanu”
 2011. gada 19. aprīļa MK noteikumi Nr. 302 „Noteikumi par atkritumu klasifikatoru un īpašībām, kuras padara atkritumus bīstamus”
 2021. gada 18. februāra MK noteikumi Nr. 113 „Atkritumu un to pārvadājumu uzskaites kārtība”
 2007. gada 15. maija MK noteikumi Nr. 325 „Darbu aizsardzības prasības saskaņā ar ķīmiskajām vielām darba vietās”
 2009. gada 10. marta MK noteikumi Nr. 219 „Kārtība, kādā veicama obligātā veselības pārbaude”
 2001. gada 28. augusta MK noteikumi Nr. 384 „Bīstamu vielu uzglabāšanas rezervuāru tehniskās uzraudzības kārtība”
 2009. gada 3. novembra MK noteikumi Nr. 1290 „Noteikumi par gaisa kvalitāti”
 2014. gada 25. novembra MK noteikumi Nr. 724 „Noteikumi par piesārņojošas darbības izraisīto smaku noteikšanas metodēm, kā arī kārtību, kādā ierobežo šo smaku izplatīšanos”
 2003. gada 29. aprīļa MK noteikumi Nr. 226 „Noteikumi par bīstamo kravu pārvadāšanu pa dzelzceļu”
 2016. gada 1. marta MK noteikumi Nr. 131 „Rūpniecisko avāriju riska novērtēšanas kārtība un riska samazināšanas pasākumi”
 2015. gada 22. decembra MK noteikumi Nr. 795 „Ķīmisko vielu un maisījumu uzskaites kārtība un datubāze”

15.2. Ķīmiskās drošības novērtējums:

REACH reģistrācijas ietvaros maisījuma pamata sastāvdaļas degvielas, dīzeļa ķīmiskās drošības novērtējums ir veikts.

Pārējā informācija:

REACH pielikumi:

XIV pielikums:	Nav piemērojams.
XVII pielikums:	Nav piemērojams.
Regula 609/2018/EK:	Nav piemērojama.
Regula 1005/2008/EK:	Nav piemērojama.
Regula 850/2008/EK:	Nav piemērojama.
Klasifikācija un etiķetēšana izstrādāta saskaņā ar Direktīvu 2012/18/ES (Ipašības: GHS05+H302)	Kods un apraksts

Klasifikācijas daudzināšana (rodni), kas jānorāda	Klasifikācijas daudzināšana (rodni), kas jānorāda	
	rodni, kas attiecas uz fiziskām īpašībām	rodni, kas attiecas uz veselības un vides bīstamību
1. DALA Bīstama viela kategorija		
H302 - Pāriskaitļainas bīstamības kategorija	5000	5000
H312 - Kairinošs	200	50
2. DALA Kaitīga bīstama viela		
H314 - Kairinošs	2500	2500

16. IEDAĻA: Cita informācija

Ieteikumi par apmēcībām un brīdinājumi:

DROŠĪBAS DATU LAPA

Saskaņā ar Regulu (EK) Nr. 1907/2006 (REACH) II pielikumu un Regulu (ES) 2020/878



Produkta identifikators: **Dzelzdegviela; Dzelzdegviela lauksaimniekiem; Marķētā dzelzdegviela**

Datu lapas oriģināla labošanas datums: 16.10.2018., versija: 3

Sagatavota latviešu valodā: 21.11.2022.

Saskaņā ar REACH Regulas 35. pantu: „Darbu pētniecībai un citām vajadzībām darba devēji piekļūst piekļūst informācijai, ko saskaņā ar 31. un 32. pantu nodrošina par vielām vai maisījumiem, ko viņi lieto vai kuru iedarbībai viņi var būt pakļauti darbā.”

Personālam, kas strādā ar šo produktu, ir jābūt apmācītam par iespējamajiem riskiem, individuālo aizsardzības līdzekļu lietošanu un pirmās palīdzības sniegšanu.

Visām pirmās palīdzības instrukcijām ir jābūt sastādītām atbilstoši drošības un veselības aizsardzības, kā arī vides aizsardzības likumdošanai. Ievērot visas drošības un higiēnas prasības darbam ar ķīmikālijām. Pirmās palīdzības instrukcijām rakstiskā veidā ir jābūt brīvi pieejamām darba vietā.

Strādājošos iepazīstināt ar šīs DDL saturu. Lietošanas laikā ievērot instrukcijas.

NEVEIKT DZELZDEGVIELAS SŪKŠANU AR MUTI!

Neizmantojot degvielu citādiem nolūkiem nekā tā paredzēta.

Šāda izmantošana var pakļaut lietotāju neparedzētai bīstamībai.

Drošības datu lapā izmantoto saīsinājumu un akronīmu atšifrējums vai paskaidrojums:

PBT - noturīga, biokumulatīva un toksiska (viela)
 vPvB - ļoti noturīga un ļoti biokumulatīva (viela)
 SVHC - viela, kas izraisa lielas bažas (īpaši bīstama viela)
 ED - endokrīno disrēģētājs (viela, kam ir endokrīno sistēmu noārdinošas īpašības)
 SJO - Starptautiskās jūrniecības organizācija
 UVCB - viela, kuru sastāvā nav zināms vai ir mainīgs, kas ir kompleksi reakcijas produkti vai bioloģiski materiāli
 BER - bioloģiskās ekspozīcijas rādītāji
 LC₅₀ - letālā koncentrācija 50 % testa populācijai
 LD₅₀ - letālā deva 50 % testa populācijai
 LL₅₀ - letālais līmenis 50 % testa organismu
 EL₅₀ - iedarbības līmenis 50 % populācijai
 IL₅₀ - inhibējošais līmenis 50 % testa populācijai
 NOAEL - Nenovērojams nelabvēlīgs ietekmes līmenis
 NOAEC - Nenovērojams nelabvēlīgs ietekmes koncentrācija
 NOEL - Nenovērojams ietekmes līmenis
 ECHA - Eiropas Ķīmisko vielu aģentūra

Bīstamības klašu un kategoriju, kā arī bīstamības apzīmējumu kodu atšifrējums:

Acute Tox. 4 - Akūts toksiskums, 4. bīstamības kategorija
 Aquatic Chronic 2 - Viela bīstama ūdens videi, 2. hroniskās bīstamības kategorija
 Asp. Tox. 1 - Bīstams ieelpojot, 1. bīstamības kategorija
 Carc. 2 - Kancerogēnitate, 2. bīstamības kategorija
 Flam. Liq. 3 - Uztliesmojošs šķidrums, 3. bīstamības kategorija
 Skin Irrit. 2 - Kairinošs ādai, 2. bīstamības kategorija
 STOT RE 2 - Toksiska ietekme uz mērķorgānu - atkārtota iedarbība, 2. bīstamības kategorija
 H226 - Uztliesmojošs šķidrums un tvaiki
 H302 - Kaitīgs, ja norīts
 H304 - Var izraisīt sāpīgu, iekšēju vai iekļūst elpceļos
 H312 - Kaitīgs, ja nonāk saskarē ar ādu
 H315 - Kairina ādu
 H332 - Kaitīgs ieelpojot
 H351 - Ir aizdomas, ka var izraisīt vēzi
 H373 - Var izraisīt orgānu bojājumus ilgstošas vai atkārtotas iedarbības rezultātā
 H411 - Toksisks ūdens organismiem ar ilglaicīgām sekām
 EUH044 - Sprādziena draudi, karsējot slēgtā vidē
 EUH066 - Atkārtota iedarbība var radīt sūnu ādu vai izraisīt tās sprēgāšanu

Klasifikācija un maisījuma klasifikācijas noteikšanai saskaņā ar Regulu (EK) Nr. 1272/2008 izmantotā procedūra:

Klasifikācija:	Klasificēšanas procedūra:
Flam. Liq. 3; H226:	Pamatojoties uz pārbaudes datiem.
Asp. Tox. 1; H304:	Pamatojoties uz pārbaudes datiem.
Skin Irrit. 2; H315:	Aprēķina metode.
Acute Tox. 4; H332:	Aprēķina metode.
Carc. 2; H351:	Aprēķina metode.
STOT RE 2; H373:	Aprēķina metode.
Aquatic Chronic 2; H411:	Aprēķina metode.

Papildinformācija:

Ja jums ir papildu jautājumi par šī produkta īpašībām, pareizu un drošu lietošanu, lūdzu, sazinieties ar SIA „ORLEN Latvija”: zinas@orlen.lv

Būtiskākās bibliogrāfiskās atsauces un datu avoti:

Eiropas Ķīmisko vielu aģentūras (ECHA) datubāze, <https://echa.europa.eu/>



AS "VIRŠI-A" DUS "Bergī"

CIVILĀS AIZSARDZĪBAS PLĀNS

versija: 01.2024

DROŠĪBAS DATU LAPA

Saskaņā ar Regulas (EK) Nr. 1907/2006 (REACH) II pielikumu un Regulu (ES) 2020/878



Produkta identifikators: **Dīzeļdegviela; Dīzeļdegviela lauksaimniekiem; Marķētā dīzeļdegviela**

Datu lapas oriģināla labošanas datums: 16.10.2018., versija: 3 Sagatavota latviešu valodā: 21.11.2022.

Informācija par drošības datu lapas oriģināla labošanu:

Versijas Nr.	Datums	
1	Nav zināms.	Sākotnējais izdevums.
2	10.05.2016.	Labojums Nr. 1, kas aizstāj iepriekšējo versiju. Saskaņā ar Regulas (ES) 2015/830 prasībām veiktas izmaiņas iedalās 1 - 16.
3	16.10.2018.	Labojums Nr. 2, kas aizstāj iepriekšējo versiju. Veiktās izmaiņas nav uzrādītas.

Pārējā informācija:

Šī drošības datu lapa ir tulkota un sagatavota no produkta ražotāja drošības datu lapas versijas (labošanas datums: 16.10.2018.) angļu valodā.

SIA „Vides Konsultāciju Birojs”, Ezermalas iela 28, Rīga, LV-1014, Latvija,

tālr.: +371 67557668, <http://www.vkb.lv>.

Par drošības datu lapas labošanu atbildīgā persona: birojs@vkb.lv

Informācija uzziņām: tālr. (+371) 28344602, Māris Bērziņš, marisdll@gmail.com

Saistību atzina:

Šeit sniegtā informācija tiek uzskatīta par pareizu uz dokumenta sagatavošanas laiku. Tomēr garantija par informācijas, ko satur šī drošības datu lapa, pilnīgumu un precizitāti netiek dota. Informācija kalpo tikai kā vadlīnijas drošam darbam, produkta lietošanai, apstrādei, uzglabāšanai un atkritumu apsaimniekošanai. Šeit sniegto informāciju nevar uzskatīt par garantijas vai kvalitātes apliecinājumu. Sniegtā informācija attiecas tikai uz konkrēto minēto produktu un var nebūt patiesa, ja šis produkts tiek lietots kombinācijā ar citiem produktiem vai veidi, kāds šajā dokumentā nav aprakstīts.

SIA „ORLEN Latvija” neuzņemas atbildību par jebkādu kaitējumu vai traumām, kas var rasties produkta nepareizas lietošanas un ieteikumu neievērošanas rezultātā.

Šis „.pdf” formātā izsniegtais, drošības datu lapas saturs jebkāda grozījuma bez SIA „Vides Konsultāciju Birojs” un, vienlaicīgi, Māris Bērziņa (tālr. (+371) 28344602; marisdll@gmail.com) rakstiskas atļaujas ir aizliegta.



AS "VIRŠI-A" DUS "Bergī"

CIVILĀS AIZSARDZĪBAS PLĀNS

versija: 01.2024



Drošības datu lapa saskaņā ar Regulas (ES) Nr.2015/830. Sastādīts 20.08.2003. (sākumversija Nr.1).
Labots 25.02.2012.(versija Nr.2). Labots 15.07.2015. (versija Nr.3).Labots 01.10.2016.(versija Nr.4).
Labots 24.01.2022. saskaņā ar Komisijas Regulu (ES) Nr.2020/878 (versija Nr.5)

Kīmisko produktu drošības datu lapa (DDL)

1. IEDAĻA: Vielas/maisījuma un uzņēmējiesabiedrības/uzņēmuma identificēšana

- 1.1. Produkta identifikators
Produkta nosaukums – **propāna-butāna maisījums**
- 1.2. Vielas vai maisījuma attiecīgi apzinātie lietošanas veidi un tādi, ko neiesaka izmantot
Produkta pielietojums Autotransportā kā degviela, sadzīves gāzes iekārtās kā kurināmais, rūpniecībā, lauksaimniecībā
- 1.3. Informācija par drošības datu lapas piegādātāju
Uzņēmums SIA „Latvijas propāna gāze”
Kurzemes prospekts 19, Rīga, LV-1067
Tālr.+37167815025, Fakss: +37167413712
E-pasts: lpg@lpg.lv
- 1.4. Tālruna numurs, kur zvanīt ārkārtas situācijās
Valsts ugunsdzēsības un glābšanas dienests 112;
Neatliekamās medicīniskās palīdzības dienests 113;
Saindēšanās un jaunu informācijas centrs 67042473

2. IEDAĻA: Bīstamības apzināšana

2.1. Vielas un maisījuma klasificēšana saskaņā ar EK regulu Nr. 1272/2008 (CLP)
Flam.Gas 1A- H220 īpaši viegli uzliesmojoša gāze
Press.Gas (Liq.) – H280 gāzes zem spiediena, karstumā var eksplodēt

2.2. Etiķetes elementi saskaņā ar EK regulu Nr. 1272/2008 (CLP)
Piktogramma



GHS02



GHS04

Signālvārds: BĪSTAMI

Marķējums:

H220 - īpaši viegli uzliesmojoša gāze.

H280 – satur gāzi zem spiediena, karstumā var eksplodēt.

Drošības prasību apzīmējums

Profilakse: P210 - Sargāt no karstuma, karstām virsmām, dzirkstelēm, atklātas uguns un citiem aizdegšanās avotiem. Nesmēkēt.

Reakcija: P377 - Degšanas gāzes noplūde: Nedzēst, ja vien noplūdi ar apstādīnāt drošā veidā.

P381 - Noplūdes gadījumā novērst visus uzliesmošanas avotus.

Glābšana: P403 - Glabāt labi vēdināmās telpās.

Lapa 1 no 11

P410 - Aizsargāt no saules gaismas.

2.3. Citi apdraudējumi

Smagāks par gaisu – uzkrājas zemās vietās. Uzkrājoties zemās vietās izraisa strauju temperatūras pazemināšanos. Sašķidrīnātā veidā vieglāks par ūdeni – izlejot uz ūdens pārvietojas pa ūdens virsmu līdz iztvaiko.

3. IEDAĻA: Sastāvs/informācija pa sastāvdaļām

3.1.Vielas

Nav piemērojams.

3.2.Maisījumi

Vielas nosaukums	CAS numurs	EK numurs	Indeksa numurs	w/w %	REACH numurs
Propāns	74-98-6	200-827-9	601-003-00-5	Ne mazāk kā 55%	01-2119486944-21
Butāns	106-97-8	203-448-7	601-004-00-0	Mazāk kā 45%	01-2119474691-32
Etilmerkaptāns ¹ (Etantiols)	75-08-1	200-837-3	016-022-00-9	Ne vairāk kā 0,001%	01-2119491286-30-0000

Vielas nosaukums	Indeksa numurs	Klasifikācija	Noteikta aroda robežvērtības ekspozīcija (AER)
Propāns	601-003-00-5	Press.Gas (Liq.) H220 Flamm.Gas 1A H280	AER
Butāns	601-004-00-0	Press.Gas (Liq.) H220 Flamm.Gas 1A H280	AER
Etilmerkaptāns ¹ (Etantiols)	016-022-00-9	Flam. Liq. 2 H225 Acute Tox. 4 * H332 Aquatic Acute 1 H400 Aquatic Chronic 1 H410	AER

¹ Saskaņā ar EK regulu Nr. 1272/2008 (CLP) maisījums netiek klasificēts ka uzliesmojošs šķidrums (H225), akūti toksisks (H332) un akūti un hroniski toksisks ūdens videi (H400, 410), jo neatbilst klasificēšanas kritērijiem. Etantiols tiek izmantots kā odorants.

4. IEDAĻA: Pirmās palīdzības pasākumi

4.1. Pirmās palīdzības pasākumu apraksts

Vispārīgi ieteikumi

Nedot neko caur muti personai bezsamanā. Ja ir slihta pašsajūta, nekavējoties vērsties pēc medicīnas palīdzības. Uzrādīt medicīnas iestādes darbiniekiem produkta etiķeti, ja iespējams.

Ieelpošana

Pārvietot cietušo svaigā gaisā un turēt miera stāvoklī, kas ir ērts elpošanai. Ja cietušais neelpo, veikt mākslīgo elpināšanu. Ja diskomforts attīstās vai nepāriet, vērsties pēc medicīnas palīdzības.

Noķūšana uz ādas

Saskare ar iztvaikojošu šķidrumu var izraisīt apsaldējumu vai ādas sasaldēšanu. Novilkot notraipīto apģērbu un apavus. Nekavējoties nomazgāt ar lielu daudzumu remdēna ūdens vismaz 15 minūšu laikā. Neberzēt skartās zonas. Nelietot karstu ūdeni uz apsaldētām ķermeņa daļām.

Noķūšana acīs

Lapa 2 no 11



AS "VIRŠI-A" DUS "Bergí" CIVILĀS AIZSARDZĪBAS PLĀNS

versija: 01.2024

Vispirms pārbaudiet, vai cietušajam nav kontaktlēcas, un ņemiet, ja tādas ir. Nekavējoties izskalojiet acis ar lielu daudzumu ūdens vismaz 15 minūšu laikā. Ja kairinājums nepāriet, saņem medicīnisko palīdzību.

Novišana

Norišana netiek uzskatīta par potenciālu iedarbības veidu.

4.2. Svarīgākie simptomi un ietekme – akūta un aizkavēta Simptomi/ievainojumi pēc ieelpošanas

Var izraisīt miegainību, reibošus, vai kustību traucējumus. Ievērojams daudzums pēc ieelpošanas var izraisīt skābekļa trūkumam līdzīgus simptomus. Ja elpošana ir apstājusies, veikt mākslīgo elpināšanu. Ja elpošana ir apgrūtināta, ļaut kvalificētam personālam administrēt skābekli. Nodrošināt medicīnisko palīdzību.

Simptomi pēc kontakta ar ādu

Saskare ar produktu var izraisīt aukstuma apdegumus vai apsaldējumus. Nekavējoties vērsties pēc medicīnas palīdzības.

Simptomi pēc acu kontakta

Tiešais kontakts ar sašķidrīnāto gāzi var izraisīt smagu un, iespējams, pastāvīgu acu bojājumu apsaldējuma dēļ no ātras šķidrums izvaikošanas. Ja noticis kontakts ar sašķidrīnātu gāzi, skalot acis ar remdenu ūdeni vismaz 15 minūtes. Nekavējoties vērsties pēc medicīnas palīdzības.

4.3. Norāde par nepieciešamo neatliekamo medicīnisko palīdzību un īpašu aprūpi Īpaša aprūpe nav nepieciešama.

5. IEDAĻA: Ugunsdzēsības pasākumi

5.1. Ugunsdzēsības līdzekļi

5.1.1. Piemērotie ugunsdzēsības līdzekļi :

ūdens smidzināšana vai migla. Sauss pulveris. Putas, smiltis.

5.1.2. Nepiemērotie ugunsdzēsības līdzekļi:

nedzēst ar ūdens strūklu.

5.2. Īpaša vielas vai maisījuma izraisīta bīstamība

- pakļaujot sakarsēšanai, gāzes konteiners var eksplodēt;
- zema eksplozijas robeža;
- augsta temperatūra, kas pārsniedz 2000°C;
- liels siltuma starojums, sadegot gāzes un gaisa maisījumam var radīt sprādzienbīstamu situāciju;
- tvaiki var pārvietoties lielos attālumos līdz aizdegšanās avotiem un uzliesmojumiem. Tvaiki slēgtās vietās var eksplodēt, ja tie tiek pakļauti uguns iedarbībai. Ugunsgrēkā konteineri var eksplodēt. Uzglabāšanas konteineri un konteineru daļas var tikt izmētātas lielos attālumos, daudzus virzienos;
- noplūdušas gāzes aizdegšanas – nedzēst, ja vien nav iespējams droši pārtraukt noplūdi.

5.2.1. Bīstamie sadegšanas produkti

Sašķidrīnātās gāzes nepilnās sadegšanas produkti satur oglekļa oksīdu (CO) (tvana gāzi), kas ir ļoti toksisks. Saundēšanās ar oglekļa oksīdu izraisa smagāku un var iestāties nāve. Pilnas sadegšanas procesā veidojas dūmi, kas satur oglekļa dioksīdu, kas izraisa smagāku. Rodas ļoti liels siltuma starojums; var radīt sprādzienbīstamu situāciju.

5.3. Ieteikumi ugunsdzēsējiem

- ugunsgrēka gadījumā nedrīkst dzēst uguni, kamēr noplūde nav apturēta;
- blakus esošās spiedieniekārtas nepieciešams intensīvi atdzēsēt ar ūdeni (spiedieniekārtas atdzēsēšanas sistēmas iedarbināšana, ārējās ugunsdzēsības ūdensapgādes avotu izmantošana), lai novērstu spiedieniekārtas pārkaršanu un tai sekojošu eksploziju;
- izolēt ugunsgrēka avotu un ļaut tam izdegt;
- ja liesmas tiek nejausi nodzēstas, var notikt sprādzienbīstama atkārtota aizdegšanās;
- nekavējoties izvelciet visu personālu no zonas, ja no atgaisošanas drošības ierīces paaugstinās skaņa vai ja konteinerā krāsa ir mainījusies;

- dzēsiet uguni no aizsargātas vietas vai no maksimāli iespējamā attāluma;
- palieciet pret vēju. Izvairieties no zemām vietām, kur var uzkrāties gāzes (tvaiki);
- ūdens saskare ar sašķidrīnātu gāzi var izraisīt vārīšanu, putošanu un ātru tvaiku veidošanos. Ja tvaiku mākonis nav aizdedzināts, izmantojiet ūdens strūklu, lai notriektu un kontrolētu tvaiku izkliedi.

Aizsardzības aprīkojums ugunsdzēsējiem: standarta aizsargapģērbs un aprīkojums: (Ugunsdzēsējiem ir jālieto tipveida aizsargapģērbs, ieskaitot uguni aizturošu formastērpu, ķiveri ar sejasargu, cimds, gumijas zābakus un noslēgtās vietās autonomo elpošanas aparātu (AEA). Vadlīnijas: EN 469 Ugunsdzēsēju aizsargapģērbs. Efektivitātes prasības ugunsdzēsēju aizsargapģērbam. EN 15090 Ugunsdzēsēju apavi. EN 659 Ugunsdzēsēju aizsargcimds. EN 443 Ķiveres ugunsdzēsējiem, kuri dzēs ugunsgrēku telpās un citās būvēs. EN 137 Elpošanas ceļu aizsardzības aprīkojums — Atvērta cikla autonomo elpošanas aparāts ar saspīsta gaisa padevi un ar pilnībā nosedzošu sejas masku — Prasības, pārbaudes, marķējums.

6. IEDAĻA: Pasākumi nejaūšas noplūdes gadījumos

6.1. Individuālās drošības pasākumi, aizsardzības līdzekļi un procedūras ārkārtas situācijām

6.1.1. Personām, kuras nav apmācītas ārkārtas situācijām

Nekavējoties sazinieties ar ārkārtas palīdzības dienestiem. Valkājiet piemērotu aizsargaprīkojumu (t.sk. personisko aizsargaprīkojumu, kas minēts drošības datu lapas 8. iedaļā), lai izvairītos no ādas, acu un personiskā apģērba piesaņošanas.

6.1.2. Ārkārtas palīdzības sniedzējiem

- Evakuējiet un aizlieciet atgriezies cilvēkiem, kas nelieto aizsargaprīkojumu, izplūdes piemeklētājā teritorijā.
- Novāciet visus aizdegšanās avotus.
- Šķidrā produkta izplūšana rada ugunsdrošības draudus un eksplozīvu gaisa maisījumu.
- Nodrošiniet, lai viss aprīkojums būtu bez dzirkstelēm vai elektrības izlādes.
- Izvairieties no tiešas saskares ar izplūdušo vielu.
- Cenšaties palikt pusē, no kuras pūš vējš.
- Neļaujiet izplūdes vietās ienākt neiesaitītam personālam.
- Nodrošiniet pietiekamu ventilāciju, it sevišķi slēgtās telpās.

6.2. Vides drošības pasākumi

Izplūde uz zemes:

- Ja to iespējams droši izdarīt, novērsiet tālāku izplūdi.
- Novērsiet izplūdes iekļūšanu notekūdeņu sistēmā vai citās vietās, kur iespējama uzkrāšanās.

Izplūde ūdenī vai jūrā:

- Ja to iespējams droši izdarīt, novērsiet tālāku izplūdi. Šīs sašķidrīnātās gāzes noplūde var veidot ledu, kas var aizsprostot notekas un padarīt vārstus nedarbīgus. Ūdens saskare ar sašķidrīnātu gāzi var izraisīt vārīšanu, putošanu un ātru tvaiku veidošanos. Izmantojiet atbilstošu drošības aprīkojumu

6.3. Ierobežošanas un savākšanas paņēmieni un materiāli

- Ja to iespējams droši izdarīt, novērsiet tālāku izplūdi.
- Nodaliet piesaņmoto teritoriju, nodrošiniet ventilāciju un ļaujiet gāzei iztvaikot.

6.4. Atsauce uz citām iedaļām

Individuālie aizsardzības līdzekļi pielietošanu skatīties drošības datu lapas (DDL) 8. iedaļā; Atkritumu un atlikumu apsaimniekošanu skatīties DDL 13. iedaļā.

7. IEDAĻA: Lietošana un glabāšana

7.1. Piesardzība drošai lietošanai

- Jebkuru cilvēku, kuram ir saskare ar produktu, nepieciešams apmācīt produkta pārvietošanā un izmantošanā.



AS "VIRŠI-A" DUS "Bergí" CIVILĀS AIZSARDZĪBAS PLĀNS

versija: 01.2024

- Darba devējiem jāsniedz darbiniekiem informācija par visām jomām un darbībām, kurās iespējama saskare ar produktu.
 - Visus darbiniekus, kuri var tikt pakļauti šim produktam, nepieciešams informēt par apdraudējumu, atbilstošajiem simptomiem, saskarē radīto ietekmi un atbilstošajiem aizsardzības pasākumiem, kas saistīti ar drošu izmantošanu un darbību ar šo produktu.
 - Informācijai par apdraudējumu jābūt darbiniekiem pieejamai visas vietās, kur šis produkts tiek ražots, izmantots, pārvietots vai uzglabāts.
 - Izvērtēt potenciālas sprādzienbīstamas atmosfēras risku un sprādzienbīstama aprīkojuma nepieciešamību. Nodrošināt, ka pirms lietošanas (vai regulāri) tiek pārbaudīta iespējamā noplūde no gāzu sistēmas kompleksa.
 - Pirms gāzes ievadīšanas atbrīvot sistēmu no gaisa.
 - Izvairieties no visa veida aizdegšanās avotiem, oksidējošām vielām, hlora un ūdeņraža hlorīda vai ūdeņraža fluorīda.
 - Darba apģērbs, kas kļuvis mitrs, nepieciešams nekavējoties novilkt ugunsdrošības dēļ.
 - Nesmēķēt produkta lietošanas laikā.
 - Uzmaniēties no elektrības izlādēšanās, izmantojot piemērotas vadu nostiprināšanas un zemēšanas procedūras.
 - Lietot tikai nedzirksteļojošos instrumentus.
 - Izmantojiet tādas caurules un aprīkojumu, kas izstrādāts darbam zem atbilstošā spiediena.
 - Izmantojiet pretvārstu vai citu aizsargierīci, lai novērstu plūsmas pretēju kustību.
 - Uzglabāšanas tvertni iekšienes tīrīšanu, pārbaudi un kopšanu drīkst veikt tikai atbilstošā aprīkojumā tērpts personāls ar atbilstošām kvalifikācijām, kā to nosaka valsts, vietējās vai uzņēmuma regulas.
 - Uzmaniēties, izmantojot tukšus tvertnes: iespējams, ka tvaika pārpalīkums vēl ir ugunsneidrošs.
 - Tvertnēm nedrīkst pielietot spiedienu, tos griezt, metināt, lodēt, urbt vai smalcināt.
 - Tvaiki ir smagāki par gaisu, uzmaniēties no to uzkrāšanās zemās un slēgtās telpās.
 - Nodrošiniet, lai tiek sekots visām atbilstošajām normām, kas saistītas ar eksplozīvu gaisu, kā arī ugunsneidrošu produktu izmantošanu un glabāšanu.
 - Pasargāt balonus no mehāniskiem bojājumiem: nevilkt, neripināt, neslidināt, nemest u.tml.
 - Lai pārvietotu balonus, pat nelielā attālumā, lietot ratiņus, kas piemēroti balonu transportēšanai.
 - Atstāt ventiļu aizsargus vietā līdz balons atrodas konteinerā vai lietot no konteinerā.
 - Ja lietotāja pieredze ir nepietiekoša, pārtraukt balona lietošanu un griezties pie piegādātāja.
 - Nekad nemēģināt labot vai pārveidot balonu ventiļus vai pārspiediena drošības ierīces.
 - Nekad nelietot tiešu liesmu vai elektriskās apsildes ierīces lai paaugstinātu spiedienu tilpnē.
 - Par ventiļu bojājumiem nekavējoties ziņot piegādātājam.
 - Turēt ventiļu izejas tīras no piesārņojošām daļiņām, eļļas un ūdens.
 - Atgrieziet vietā ventiļu izejas aizsargus vai korķus un ventiļu aizsargus (kur tas ir piemērojams), tiklīdz balons ir atvienots no iekārtas.
 - Aizvērt balona ventiļi pēc katras lietošanas un iztukšošanas, pat, ja tas ir pievienots pie iekārtas.
 - Nekad nemēģināt pārpildīt gāzes no viena balona otrā.
 - Nepieļaut ūdens atpakaļplūsmu balonā.
 - Lai izvairītos no adiabātiskā trieciena, ventiļi atvērt lēnām.
 - Lai būtu iespējams identificēt balona saturu, nenonēmt, neaizklāt etiķetes.
- 1.2. Drošas glabāšanas apstākļi, tostarp visu veidu nesaderība
- Uzglabāšanas tvertnēm regulāri ir jāpārbauda to vispārīgais stāvoklis un noplūžu iespējamība.
 - Nodrošināt, ka pirms lietošanas (vai regulāri) tiek pārbaudīta iespējamā noplūde no gāzu sistēmas kompleksa.
 - Uzglabāt tikai spiedvertnēs vai speciālos konteineros.

- Uzglabāšanas vietas elektriskajam aprīkojumam jābūt atbilstošam potenciālajam sprādzienbīstamības riskam.
- Aizliegta atklāta liesma.
- Aizliegta saskarsme ar karstām virsmām.
- Aizliegts smēķēt.
- Uzglabāt balonus vietā, kur nepastāv ugunsgrēka risks un drošā attālumā no siltuma un uzliesmošanas avotiem.
- Uzglabāt balonu/konteineru labi vēdināmā vietā, nepieļaut sasilšanu virs 50°C
- Uzglabāšanas laikā atdalīt no oksidējošām gāzēm un citiem oksidētājiem.
- Balonus uzglabāt vertikālā stāvoklī un nodrošināt pret apgāšanos.
- Balonus nedrīkst uzglabāt apstākļos, kas veicinātu to koroziju.
- Balonu ventiļu aizsargiem jābūt piestiprinātiem.

Uz produkta uzglabāšanu attiecas ES regulas 2012/18/ES (SEVESO III) par lielu ar bīstamām vielām saistītu avāriju risku pārvaldību ar tās grozījumiem prasības:

Uzņēmums	Kvalificējošais daudzums (tonnās)
Zemākā līmeņa uzņēmums	10
Augstākā līmeņa uzņēmums	50

7.3. Konkrēts (-i) galalietošanas veids (-i): skatiet informāciju informācijas drošības datu lapas 1.2. iedaļā.

8. IEDAĻA: Iedarbības pārvaldība/ individuālā aizsardzība

8.1. Pārvaldības parametri

Vielas nosaukums	Propāns	Butāns
CAS Nr.	74-98-6	106-97-8
Aroda ekspozīcijas robežvērtība (AER) Latvijā		
AER 8 stundas (mg/m ³)	1800	300
AER 8 stundas ppm (ml/m ³)	1000	
Pamatojums	LR MK 15.05.2007 noteikumi Nr. 325 "Darba aizsardzības prasības saskarē ar ķīmiskajām vielām darba vietās" 1.pielikums	

Atvasinātie bezdarbības līmeņi (DNEL) un paredzētās bezdarbības koncentrācijas (PNEC) produkta sastāvdaļām un pašam produktam nav noteiktas.

8.2. Iedarbības pārvaldība

8.2.1. Piemērotā inženiertehniskā kontrole

- Nodrošināt atbilstošu vispārējo un vietējo nosūces ventilāciju.
- Produkts uzglabājams noslēgtā sistēmā.
- Sistēma zem spiediena, regulāri pārbaudīt uz noplūdi.
- Nodrošināt, lai iedarbība nepārsniegtu noteiktās aroda ekspozīcijas robežvērtības.
- Ja iespējama uzliesmojošo gāzu/ tvaiku noplūde, lietot gāzu detektorus.
- Ievērot darba atļauju sistēmu, piemēram, apkopes darbu veikšanai.
- Lietot vienīgi neizjaucamus, pret noplūdēm drošus iekārtu pievienojuma mezglus (piemēram, metinātus cauruļvadus).
- Veikt drošības pasākumus, lai pasargātu no statiskās elektrības iedarbības.
- Inženiertehniskajai kontrolei jābūt pietiekamai, lai samazinātu saskari ar šo ķīmisko vielu viszemākajā iespējamā līmenī.



AS "VIRŠI-A" DUS "Bergí" CIVILĀS AIZSARDZĪBAS PLĀNS

versija: 01.2024

8.2.2. Individuālie aizsardzības pasākumi:

- lai novērtētu riskus, kas ir saistīti ar produkta lietošanu, un, lai izvēlētos individuālos aizsardzības līdzekļus (IAL), kas atbilst atbilstošajiem riskiem, jāveic risku novērtējums katrā darba zonā un tas ir jādokumentē.
- jāizvērtē sekojošo ieteikumu ievērošana.
- avārijas gadījumam turēt gatavībā autonomos elpošanas aparātus.
- personāla ķermeņa aizsargēpajums jāizvēlas atkarībā no veicamā uzdevuma, ņemot vērā riskus, kādiem tiks pakļauts darbinieks.
- konteineru marķēšana un citu veidu brīdinājumu izvietošana;
- materiālu drošības datu dokumentācija un darbinieku apmācīšana.
- Darba vietas uzturēšana atbilstoši labai industriālās higiēnas un drošības praksei.

Acu/sejas aizsardzība:

cieši noslēdzošas aizsargbrilles ar sānu aizsargiem vai sejas maska. Drošības brilles ar sānu aizsargkrāniem, kas atbilst EN166. Izmantojiet piederumus acu aizsardzībai, kas pārbaudīti un apstiprināti saskaņā ar atbilstošiem valsts standartiem, piemēram, NIOSH (ASV) vai EN 166 (ES).

Ādas aizsardzība:

darba aizsargapģērbs un aizsargapavi. Aizsarglīdzekļu veids ir jāizvēlas atkarībā no koncentrācijas un no bīstamās vielas daudzuma konkrētajā darba vietā. Visu apģērbu nepieciešams izvēdināt un pārbaudīt tā iespējamās fiziskās defektus, pirms tas tiek atkārtoti izmantots. Novelciet piesāpnotās drēbes un izmazgājiet pirms atkārtotas izmantošanas. Darba apģērbu, kas kļūst mitrs, nepieciešams nekavējoties novilkt ugunsdrošības riska dēļ.

Roku aizsardzība:

lietot atbilstošus aizsargcimdus. Strādājiet ar cimdiem. Cimdi pirms lietošanas jāpārbauda. Izmantojiet atbilstošu cimdu novilkšanas tehniku (neskarot cimdu ārpusi), lai izvairītos no produkta saskares ar ādu. Nomazgājiet un nosusiniet rokas. Izvēlētajiem aizsargcimdiem jāatbilst ES direktīvas 89/686/EEK un tās izrietošā standarta EN 374 specifikācijām.

Elpošanas orgānu aizsardzība:

ja riska novērtējums liecina, ka jālieto gaisa attīrīšanas respirators, kā rezerves tehnisko kontroli lietderīgi izmantot visi seju sedzošu respiratoru ar universālas kombinācijas (ASV) vai ABEK (EN 14387) tipa respiratora kasetmēm. Ja respirators ir pamata aizsardzības līdzeklis, izmantojiet visu seju sedzošu respiratoru. Izmantojiet respiratorus un piederumus, kas pārbaudīti un apstiprināti saskaņā ar atbilstošiem valsts standartiem, piemēram, NIOSH (ASV) vai CEN (ES).

Termiskā bīstamība:

saskaņā ar norādījumiem par acu/sejas, roku un elpošanas orgānu aizsardzību.

8.2.3. Vides risku pārvaldība:

- bīstamās ķīmiskās vielas jāuzglabā tā, lai nepieļautu piesāpjošo vielu noplūdi apkārtējā vidē;
- tehniski nenovēršamu iekārtu darbības traucējumu gadījumos pārtraukt iekārtu darbību un novērst traucējuma cēloni;
- uzglabāšanas rezervuāriem un izlietotā produkta rezervuāriem nodrošināt norobežojumu – aizsargsistēmu, kas novērš bīstamās vielas noplūdi, ja rezervuāram vai aprīkojumam ir noplūde vai sūce;
- darbību drīkst atsākt tikai pēc piesāpjojuma cēloņu novēršanas;
- stingri ievērot tehnoloģiskos reglamentus un ar drošību saistītās instrukcijas, līdz minimumam samazinot emisiju daudzumu;
- darbības ar ķīmiskām vielām un ķīmiskajiem produktiem jāveic atbilstoši kvalificētām personālam.

9. IEDAĻA: Fizikālās un ķīmiskās īpašības

9.1. Informācija par maisījuma fiziskajām un ķīmiskajām pamatīpašībām

Formulas: butāns - C₄H₁₀, propāns - C₃H₈

Agregāstāvoklis (20 °C) un konsistence - gāzveida

Krāsa – bezkrāsains.

Smarža - bez smaržas. Sašķidrīnātās gāzes tvaikiem nav smakas. Lai piešķirtu sašķidrīnātai gāzei specifisku smaku, tai pievieno odorantu. Odoranta smaržas uztvere ir subjektīva un nevar kalpot par robežvērtību pārsniegšanu.

Kušanas temperatūra - - 187,7 - -0,5 °C

Viršanas temperatūra - - 42,1 °C pie 760mm

Aizdegšanās temperatūra - - 69 °C

Pašuzliesmošanas temperatūra - 405 – 588 °C

Eksplozijas robeža - No 1,8 %; līdz 9,5%

Tvaika spiediens: 0,6 -1,0 MPa pie 20 °C

Relatīvais blīvums šķidrā fāzē: 540 kg/m³ pie20 °C

Ūdenī šķīst -0,024-0,061 g/l pie20 °C

Tvaika blīvums : 2,05 pie 20°C

10. IEDAĻA: Stabilitāte un reaģētspēja

10.1.Reaģētspēja- nepiemīt citas reaģētspējas bīstamības, izņemot kā apakšekcijā aprakstītie efekti.

10.2.Ķīmiskā stabilitāte - stabila, ja tiek ievēroti ieteicamie nosacījumi uzglabāšanai un izmantošanai.

10.3. Bīstamu reakciju iespējamība - ar gaisu var veidot eksplozīvu maisījumu. Ar oksidētajiem var strauji eksplodēt. Uzglabāt atsevišķi no spēcīgām oksidējošām ķīmiskām vielām.

10.4. Apstākļi, no kuriem jāizvairās - jāizvairās no paaugstinātas temperatūras, no paaugstināta spiediena spiedieniekārtā, kā arī no atklātas liesmas pie spiedieniekārtas, no dzirkstelēm, atklātās liesmas. Nesmēķēt. Izvairīties no mitruma instalācijas sistēmās.

10.5. Nesaderīgi materiāli - gāze nav savienojama ar oksidētajiem (minerālāskābēm, halogēniem) ar gaisu. Papildus informācija par savietojamību saskaņā ar standartu ISO 11114.

10.6. Bīstami sadalīšanās produkti - nepilnīgas degšanas gadījumos veidojas oglekļa monoksīds, pilnīgas degšanas gadījumā - ogļskābā gāze. Normālos lietošanas un uzglabāšanas apstākļos bīstamie produkti neveidojas.

11. IEDAĻA: Toksikoloģiskā informācija

11.1. Informācija par Regulā (EK) Nr. 1272/2008 definētajām bīstamības klasēm

Ākūta toksicitāte : produkts neatbilst klasificēšanas kritērijiem.

Ākūta toksicitāte ieeļpošanā: **etantiols** - LC₅₀ 4 st. (žurkas) – 4438ppm (eksperimentālais rezultāts, 1958), **butāns** - LC₅₀ (žurkas)10min > 800 000ppm (eksperimentālais rezultāts), **propāns** - LC₅₀(žurkas) 15 min -800000ppm (eksperimentālie dati).

Ākūta toksicitāte saskarē ar ādu : **etantiols** – LD₅₀>2000mg/kg bw (Latwen, 1977), **butāns**, **propāns**- nav datu.

Ākūta toksicitāte norijot: **etantiols** – LD₅₀>682mg/kg bw(1958) , nav piemērojams gāzēm.

Kodīgums/kairinājums ādai : produkts neatbilst klasificēšanas kritērijiem.

Ādas sairšana vai kairināšana: **etantiols** - neatbilst klasificēšanas kritērijiem, **butāns**, **propāns**- gāzveidā neietekmē ādu, šķidrā veidā – var izraisīt apsaldējumus.

Nopietns acu bojājums/kairinājums : produkts neatbilst klasificēšanas kritērijiem.

Etantiols - neatbilst klasificēšanas kritērijiem, **butāns**, **propāns** - gāzveidā nekairina acis, šķidrā veidā – var izraisīt apsaldējumus.

Elpceļu vai ādas sensibilizācija : produkts neatbilst klasificēšanas kritērijiem.

Elpceļu sensibilizācija: **etantiols**, **butāns**, **propāns**- nav datu.

Ādas sensibilizācija : **etantiols**, **butāns**, **propāns**- nav datu.

Cilmes sūnu mutācija : nav zināmu iedarbības efektu.

Etantiols: neatbilst klasificēšanas kritērijiem, **butāns**, **propāns**- nav datu.

Kancerogenitāte : produkts neatbilst klasificēšanas kritērijiem.

Informācija par komponentiem:



AS "VIRŠI-A" DUS "Bergí" CIVILĀS AIZSARDZĪBAS PLĀNS

versija: 01.2024

etantiols, butāns, propāns - nav datu.

Toksisks, iedarbojoties uz reproduktīvo sistēmu: produktam nav zināmu iedarbības efektu.

Informācija par komponentiem:

etantiols, butāns, propāns - nav datu.

Toksiskas ietekmes uz īpašu mērķorgānu vienreizēja iedarbība: produktam nav zināmu iedarbības efektu.

Informācija par komponentiem:

etantiols - nav zināmu efektu butāns, propāns - nav datu.

Toksiskas ietekmes uz īpašu mērķorgānu atkārtota iedarbība: produktam nav zināmu iedarbības efektu.

Informācija par komponentiem:

etantiols, butāns, propāns - nav datu.

Bīstamība aspirācijā: nav piemērojams gāzēm un gāzu maisījumiem.

11.2. Informācija par citiem apdraudējumiem

Maisījums ir gaistoša šķidrā gāze, un saskare ar šķidrīnātu gāzi var radīt apsaldējumus, kas rodas spiediena izplešanās (no šķidra uz gāzveida stāvokli) ietekmē. Acu kontakts ar strauji izplatošos gāzi vai tvaikojošo šķidro gāzi var radīt spēcīgu kairinājumu un apsaldējumus materiāla straujās iztvaikošanas radītā atdzesējošā efekta ietekmē.

12. IEDAĻA: Ekoloģiskā informācija

Maisījums netiek klasificēts pēc tā ietekmes uz vidi.

12.1. Toksiskums:

Produkts netiek klasificēts pēc tā ietekmes uz vidi.

Butāns:

Akūta toksicitāte: /QSAR dati/

Zivs: 96-hr LC50 >24,00 mg/l

Vēžveidīgie: *Daphnid*, 48-hr LC50 >14,00 mg/l

Citi organismi: nav informācijas.

Etantiols:

Zivs: 96-hr LC50(īstermiņā) =1,7 mg/l; NOEC(īstermiņā) <1,7 mg/l

Vēžveidīgie: *Daphnid*, 48-hr EC50(īstermiņā) <0,01 mg/l; NOELR(īlstermiņā) -12,684 mg/l

Biomassa: 72-hr EC50 =0,75 mg/l

Propāns:

Zivs: 96-hr LC50(īstermiņā) =24,11-147,54 mg/l

Vēžveidīgie: *Daphnid*, 96-hr LC50(īstermiņā) =7,02-69,43 mg/l

Alģes: 72-hr EC50 =7,71-16,5 mg/l

12.2. Noturība un spēja noārdīties

Hidrolīze: produkta struktūras novērtējums parāda, ka nav sagaidāma manāma tā hidrolizēšanās vidē, ņemot vērā hidrolizē derīgu grupu trūkumu.

Biodegradācija: nekavējīga biodegradācija

12.3. Bioakumulācijas potenciāls

Jūras bioakumulācija: BCF =6,84 l/kg /QSAR novērtējums/.

12.4. Mobilitāte augsnē

sakarā ar vielas augsto iztvaikošanas spēju (gaistamību), maz ticams, ka viela varētu izsaukt augšnes vai ūdens piesāpšojumu.

12.5. PBT un vPvB ekspertīzes rezultāti

produkts un sastāvdaļas netiek klasificētas kā PBT vai vPvB viela.

12.6. Endokrīn disrupcijas īpašības

nav zināmu iedarbības efektu.

12.7. Citas nelabvēlīgas ietekmes:

Regula (ES) 517/2014/ par fluorētām siltumnīcefekta gāzēm (IV pielikums)- maisījums satur siltumnīcefekta gāzes. Ja tiek izvadīts lielos daudzumos, var sekmēt siltumnīcefekta palielināšanos.

Informācija par komponentiem:

propāns - nefluorēta siltumnīcefekta gāze ar globālās sasilšanas potenciālu (GSP) -3;

butāns- nefluorēta siltumnīcefekta gāze ar globālās sasilšanas potenciālu (GSP) 4.

13. IEDAĻA: Apsvērumi saistībā ar apsaimniekošanu

13.1. Atkritumu apstrādes metodes:

- Neizlaist vietās, kur iespējama eksplozīvu maisījumu veidošanās ar gaisu. Gāzes atlikumi jāsadedzina piemērotā deglī, lietojot atpakaliesmu slāpētāju.
- Neizlaist vietās, kur tās uzkrāšanās var būt bīstama.
- Nodrošināt, ka netiek pārsniegti lokālajos noteikumos vai darbināšanas atļaujās noteiktais emisijas līmenis.
- Par citiem ieteikumiem attiecībā uz piemērotām izvietošanas metodēm skat. EIGA dokumentā "Code of practice EIGA Doc.30 "Disposal of Gases"" Dokuments ir lejuplādējams no <http://www.eiga.eu>.
- Atgriez neizlietoto produktu piegādātājam oriģinālajā balonā. Ja nepieciešams padoms, kontaktējies ar piegādātāju.
- Atkritumu (atlikumu) transportā, uzglabāšanā, izmantošanā un atbrīvošanā no tiem jāveic saistībā ar noteikumiem par bīstamo iekārtu apkalpošanu.
- Saskaņā ar MK noteikumiem Nr.302 „Par atkritumu klasifikatoru un īpašībām, kas padara atkritumus bīstamus” produktam nav noteikts atkritumu kods.
- Atbrīvošanās no atkritumiem (atlikumiem) var notikt tikai iestādēs, kas tam speciāli paredzētas.

14. IEDAĻA: Informācija par transportēšanu

14.1. Maisījuma ANO numurs: UN1965

14.2. ANO sūtīšanas nosaukums:

Autotransporta un dzelzeļa pārvadājumi (ADR/RID): OĢĻŪDENRAŽU GĀZES

MAISĪJUMS, SAŠĶIDRINĀTS, C.N.P. (PROPĀNS, N-BŪTĀNS)

Jūras transports (IMDG) : HYDROCARBON GAS MIXTURE, LIQUEFIED, N.O.S.

(Propane, Butane n-)

Aviācijas pārvadājumi (ICAO-TI) : Hydrocarbon gas mixture, liquefied, n.o.s. (propane, butane n-)

14.3. Transportēšanas bīstamības klase (-es): ADR/RID - 2.1. ICAO-TI- 2.1. IMDG-2.1.

14.4. Klasifikācijas kods: ADR/RID – 2F

14.5. Riska faktora Nr.: ADR/RID - 23. Aizliegums pārvadāšanai tuneļos : B/D - Pārvadāšana cisternās: aizliegts braukt cauri B, C, D un E kategorijas tuneļiem; Cita veida pārvadāšana: aizliegts braukt cauri D un E kategorijas tuneļiem

14.6. Iepakojuma grupa: nav klasifikācijas

14.7. Vides apdraudējumi: nav klasifikācijas

14.8. Īpaši piesardzības pasākumi lietotājiem: aizliegta pārvadāšana pasažieru lidmašīnās, atļauta pārvadāšana tikai kravas aviācijā.

14.9. Transportēšana bez taras atbilstoši MARPOL II pielikumam un IBC kodeksam: nav piemērojama.

15. IEDAĻA: Informācija par regulējumu

15.1. Drošības, veselības jomas un vides noteikumi/normatīvie akti, kas īpaši attiecas uz vielām un maisījumiem

Eiropas savienības regulas: CLP regula (EK) Nr. 1272/2008; REACH regula (EK) Nr. 1907/2006; Reģistrācijas nosacījumi (5. Pants, REACH regula): Šī viela ir reģistrēta atbilstoši REACH regulas nosacījumiem. Reģistrācijas numuram lūdzu apskatīt šī DDL sadaļu 1.1.



AS "VIRŠI-A" DUS "Bergī"
CIVILĀS AIZSARDZĪBAS PLĀNS

versija: 01.2024

Komisijas regula (ES) Nr. 453/2010, Komisijas regula (ES) Nr. 2015/830, Komisijas regula (ES) Nr. 2020/878, Seveso Regula : 2012/18/EU (Seveso III), Regula 517/2014/ES par fluorētām siltumnīcefekta gāzēm

Latvijas republikas normatīvie akti: likums „Par piesāņojumu”, Ķīmisko vielu likums, Ministru kabineta 15.05.2007. noteikumi Nr.325 „Darba aizsardzības prasības saskaņā ar ķīmiskajām vielām darba vietās”.

15.2. Ķīmiskās drošības novērtējums

Produktam nav veikts ķīmiskās drošības novērtējums.

16. IEDAĻA: Cita informācija

Saīsinājumi:

AER - aroda ekspozīcijas robežvērtība (LR MK 15.05.2007. noteikumi Nr. 325 “Darba aizsardzības prasības saskaņā ar ķīmiskajām vielām darba vietās”

CAS Nr: *Chemical Abstracts Service number* (Ķīmisko abstraktu servisa numurs)

CLP: *Classification Labelling Packaging Regulation ; Regulation (EC) No 1272/2008*

(klasifikācijas etiķetes iepakojuma regula)

CSA: *Chemical Safety Assessment* (ķīmiskās drošības novērtējums)

CSR: *Chemical Safety Report* (ķīmiskās drošības ziņojums)

DDL : drošības datu lapa

EC: *European Commission* (Eiropas Komisija)

ECHA: *European Chemicals Agency* (Eiropas Ķīmisko vielu aģentūra)

EC-Number: *EINECS and ELINCS Number (see also EINECS and ELINCS)* (EINECS un ELINCS skaitlis)

EU: *European Union* (Eiropas Savienība)

EIGA - *European Industrial Gases association* (Eiropas industriālās gāzes asociācija)

GHS: *Globally Harmonized System* (Starptautiski harmonizēta sistēma)

IUPAC: *International Union for Pure Applied Chemistry* (Starptautiskā tīrās lietiskās ķīmijas savienība)

LC50: *Lethal concentration, 50 %* (nāvējoša koncentrācija)

LD50: *Median Lethal Dose* (vidējā nāvējošā deva)

OEL: *Occupational Exposure Limit* (arodekspozīcijas limits)

PBT: *Persistent, Bioaccumulative and Toxic substance* (noturīga, bioakumulatīva un toksiska viela)

REACH: *Registration, Evaluation, Authorisation and Restriction of Chemicals*

Regulation (EC) No 1907/2006 (Ķīmisku vielu reģistrācijas, novērtēšanas, autorizēšanas un ierobežošanas regula)

UN: *United Nations* (Apvienotās Nācijas)

Regula 517/2014/ES par fluorētām siltumnīcefekta gāzēm - Eiropas Parlamenta un Padomes Regula

(ES) Nr. 517/2014 (2014. gada 16. aprīlis) par fluorētām siltumnīcefekta gāzēm un ar ko atceļ Regulu

(EK) Nr. 842/2006;

Seveso Regula : 2012/18/EU (Seveso III)- Eiropas Parlamenta un Padomes Direktīva 2012/18/ES (

2012. gada 4. jūlijs) par lielu ar bīstamām vielām saistītu avāriju risku pārvaldību, ar kuru groza un

vēlāk atceļ Padomes Direktīvu 96/82/EK.

Dokumenta vēsture:

Radīts: 20.08.2003/ Dokumenta versija: Nr.4/ Kārtējas izmaiņas: 01.10. 2016.g. pēdējo reizi pārskatīta 24.01.2022. Dokumenta versija Nr. 5.



AS "VIRŠI-A" DUS "Bergí"
CIVILĀS AIZSARDZĪBAS PLĀNS

versija: 01.2024



DROŠĪBAS DATU LAPA
Dabas gāze



Izdošanas datums: 06.03.2018.
Pēdējās revīzijas datums: 06.03.2018.
Lapa

Versija: 1.1
DDL Nr.: 001
1 no 12

1. VIELAS/ MAISĪJUMA UN UZŅĒMĒJSABIEDRĪBAS / UZŅĒMUMA
IDENTIFICĒŠANA

1.1. Produkta identifikators	Dabasgāze, saspiesta, piegādājama pa cauruļvadiem Gāzveida kurināmais
1.2. Vielas vai maisījuma attiecīgi apzinātie lietošanas veidi un tādi, ko neiesaka izmantot	
1.3. Informācija par drošības datu lapas piegādātāju	Akciju sabiedrība "Latvijas Gāze", Reģ. Nr. 40003000642 Vagonu 20, Rīga, tālr. 1855, +371 – 67869866, ddl@lg.lv
1.4. Tālruna numurs, kur zvanīt ārkārtas situācijās	Dabasgāzes avāriju dienesti: 114 Valsts ugunsdzēsības un glābšanas dienests: 112 Toksikoloģijas un sepses klīnikas Saindēšanās un zāļu informācijas tālrunis +371 - 67042473

2. BĪSTAMĪBAS APZINĀŠANA

2.1. Vielas vai maisījuma klasificēšana	H220: Īpaši viegli uzliesmojoša gāze (1.kategorija)	H280: Satur gāzi zem spiediena; karstumā var eksplodēt
2.2. Etiķetes elementi. GHS piktogramma	 GHS02	 GHS04
Signālvārdi	Bīstami	



DROŠĪBAS DATU LAPA
Dabas gāze

Izdošanas datums: 06.03.2018.
Pēdējās revīzijas datums: 06.03.2018.
Lapa

Versija: 1.1
DDL Nr.: 001
2 no 12

Paziņojumi par piesardzības pasākumiem:	
Drošības prasību apzīmējums. Novēršana	P210 - nelietot vietās, kur ir sastopams karstums/dzirksteles/atklāta uguns/karstas virsmas. Nesmēķēt.
Drošības prasību apzīmējums. Reakcija	P377 - ugunsgrēks gāzes noplūdes rezultātā: nedzēst, ja vien noplūdi var apstādināt drošā veidā. P381 - novērst visus uzliesmošanas avotus, ja to var izdarīt droši.
Drošības prasību apzīmējums. Uzglabāšana	P403 - Glabāt labi vēdināmā vietā. P410 + P403 - Aizsargāt no saules gaismas. Glabāt labi vēdināmās telpās.
2.3. Citi apdraudējumi	Ietekme uz veselību: Cilvēka organismā var nokļūt caur elpošanas ceļiem. Ietekme uz vidi: Dabasgāze ir viena no siltumnīcas efektu (SEG) izraisošām gāzēm.

3. SASTĀVS/INFORMĀCIJA PAR SASTĀVDAĻĀM

3.1. Vielas / 3.2. Maisījumi

Vielas nosaukums	CAS numurs	Koncentrācija, %	Klasifikācija
Metāns	74-82-8	96,5 – 98,5	H220, H280
Etāns	74-84-0	~1	H220, H280
Propāns	74-98-6	~0,36	H220, H280
Butāns	106-97-8	0,06 – 0,07	H220, H280
Izobutāns	75-28-5	0,06 – 0,07	H220, H280
Odorants (merkaptānumaisījums)	Odoranta (merkaptāna maisījuma) koncentrācija dabasgāzē ~ 3 mg/m ³ .		

Odorants (merkaptānu maisījums) maisījumam tiek pievienots gāzes regulēšanas stacijā (GRS) tieši pirms maisījuma padeves dabasgāzes sadales sistēmā. Odoranta koncentrācija maisījumā tiek nodrošināta tik niecīga, ka bīstamību lietotājam nerada.



AS "VIRŠI-A" DUS "Bergī"

CIVILĀS AIZSARDZĪBAS PLĀNS

versija: 01.2024



DROŠĪBAS DATU LAPA

Dabas gāze

Izdošanas datums: 06.03.2018.
Pēdējās revīzijas datums: 06.03.2018.
Lapa

Versija: 1.1
DDL Nr.: 001
3 no 12

4. PIRMĀS PALĪDZĪBAS PASĀKUMI

4.1. Pirmās palīdzības pasākumu apraksts

Nokļūstot acīs:

Dabaszgāzei izplatoties lēni, pie atmosfēras spiediena un temperatūras, nav sagaidāma tās kaitīga iedarbība. Ja acis nokļuvusi koncentrēta dabaszgāzes strūkļa, kas var izraisīt arī apspaldējumus, nekavējoties skalot acis ar tīru ūdeni vairākas minūtes. Meklēt medicīnisku palīdzību.

Nokļūstot uz ādas:

Dabaszgāzei izplatoties lēni, pie atmosfēras spiediena un temperatūras, nav sagaidāma maisījuma kaitīga iedarbība. Ja uz ādas nokļuvusi koncentrēta dabaszgāzes strūkļa, kas var izraisīt arī apspaldējumus, nekavējoties skalot ādu ar lielu daudzumu tīra ūdens. Apsaldējumu gadījumā meklēt medicīnisku palīdzību.

Norījot: ņemot vērā maisījuma agregātvākus, maz ticams, ka maisījums varētu tikt norīts.

Ieelpojot: Pirms uzsākt glābšanas darbus slēgtās telpās, pārliecināties par glābēju drošību, ja nepieciešams, nodrošinot ar individuālajiem elpošanas aparātiem. Nogādāt cietušo svaigā gaisā. Ja elpošana apstājusies, veikt mākslīgo elpināšanu. Nekavējoties meklēt medicīnisko palīdzību.

4.2. Svarīgākie simptomi un ietekme – akūta un aizkavēta

Zemā koncentrācijā dabaszgāze var izsaukt narkotisku efektu. Kā simptomi var būt reibonis, galvassāpes, nelabums un koordinācijas zudums. Augstā koncentrācijā slēgtās telpās, ja savlaicīgi nav konstatēta gāzes specifiskā smarža, samazināsies ielpojama skābekļa daudzums un iespējama dabaszgāzes smacējoša iedarbība. **Simptomi:** kustību traucējumi, bezsamaņa, vemšana. Cietušais var nejust brīdinājuma simptomus par iespējamu nosmakšanu. Parasti cilvēks ieslīgst dziļā miegā (bezsamaņā), kas beidzas ar nāvi.

4.3. Norāde par nepieciešamo neatliekamo medicīnisko palīdzību un īpašu aprūpi

Īpaša aprūpe nav nepieciešama.

5. UGUNSDZĒSĪBAS PASĀKUMI

5.1. Ugunsdzēsības līdzekļi

Piemēroti ugunsdzēsības līdzekļi: Pulverveida dzēsšanas līdzekļi, ogļskābās gāzes dzēsšanas līdzekļi vai ūdens migla.

Nepiemēroti ugunsdzēsības līdzekļi: Ūdens strūkļa var būt neefektīva dzēsšanā, bet var tikt izmantota dabaszgāzes cauruļvadu un dabaszgāzes sadedzināšanas iekārtu dzesēšanai, lai



DROŠĪBAS DATU LAPA

Dabas gāze

Izdošanas datums: 06.03.2018.
Pēdējās revīzijas datums: 06.03.2018.
Lapa

Versija: 1.1
DDL Nr.: 001
4 no 12

novērstu sprādziena risku un samazinātu siltuma izstarošanu.

5.2. Īpaša vielas vai maisījuma izraisīta bīstamība

Īpašas briesmas:

Dabaszgāze var aizdegties un eksplodēt nepareizas lietošanas dēļ. Dabaszgāze kļūst sprādzienbīstama noteiktā koncentrācijā ar gaisu (5-15 % no telpas tilpuma). Nedrīkst veikt dabaszgāzes noplūdes pārbaudi ar atklātas uguns pielietošanu.

Bīstami degšanas produkti:

Dabaszgāzei sadegot un sadaloties paaugstinātā temperatūrā, rodas ūdens tvaiki (H₂O tvaiki), oglekļa dioksīds (CO₂), nelieli daudzumi oglekļa oksīda (CO) un slāpekļa oksīdu (NO_x).

5.3. Ieteikumi ugunsdzēsējiem

Evakuēt no ugunsgrēka vietas nepiederošas personas un visu ugunsgrēka dzēsšanā neiesaistīto personālu. Pārtraukt dabaszgāzes padevi aizverot noslēgierīces, kas atrodas drošā attālumā no ugunsgrēka vietas. Ugunsdzēsības personālam lietot pilnu aizsardzības aprīkojumu, ieskaitot individuālos elpošanas aparātus. Dzēst ugunsgrēku no vēja puses. Nedzēst liesmas, kamēr nav pārtraukta dabaszgāzes padeve ugunsgrēka vietai.

6. PASĀKUMI NEJAUŠAS NOPLŪDES GADĪJUMĀ

6.1. Individuālās drošības pasākumi, aizsardzības līdzekļi un procedūras ārkārtas situācijām:

Personām, kuras nav apmācītas ārkārtas situācijām:

Dabaszgāzes noplūdes gadījumā vai sajūtot tās specifisko smaku, nekavējoties izsaukt akciju sabiedrības „GASO” gāzes avāriju dienestu (**tālrunis 114 vai 112**). Pēc iespējas, samazināt vai apturēt noplūdi, pārtraucot dabaszgāzes padevi aizverot noslēgierīces. Novērst iespējamus uzliesmošanas avotus, nepieļaut dzirksteles, atklātas liesmas rašanos. Aizliegts ieslēgt un izslēgt elektroapgaisojumu un citas elektroiekārtas, lai neradītu dzirksteli. Nodrošināt slēgtu telpu pietiekamu vēdināšanu. Vēdinot telpu, rūpējies, lai caurvējā neaizsitas logi vai durvis, tā radot dzirksteli. Pamest telpu. Evakuēt cilvēkus no noplūdes vietas un sagaidīt gāzes avārijas dienestu. Aizdegšanās gadījumā izsaukt Valsts ugunsdzēsības un glābšanas



AS "VIRŠI-A" DUS "Bergí" CIVILĀS AIZSARDZĪBAS PLĀNS

versija: 01.2024



DROŠĪBAS DATU LAPA

Dabas gāze

Izdošanas datums: 06.03.2018.
Pēdējās revīzijas datums: 06.03.2018.
Lapa

Versija: 1.1
DDL Nr.: 001
5 no 12

dienestu un mēģināt dzēst ugunsgrēku ar pieejamiem ugunsdzēsības līdzekļiem.

Ārkārtas palīdzības sniedzējam:

Evakuēt cilvēkus no noplūdes vietas. Nodrošināt slēgtu telpu iespējami efektīvu vēdināšanu. Tuvoties dabasgāzes noplūdes vietai no vēja puses. Izvairīties no maisījuma ieelpošanas. Izmantot individuālos aizsardzības līdzekļus. Aizsardzības līdzekļus skat. 8.sadaļā.

6.2. Vides drošības pasākumi:

Mēģināt apturēt noplūdi, pārtraucot dabasgāzes padevi.

6.3. Ierobežošanas un savākšanas metodes, paņēmieni un materiāli:

Noplūde slēgtās telpās: nodrošināt pietiekamu vēdināšanu. Vēdinot nodrošināt iespējami ātru un vienmērīgu izplūdušas dabasgāzes izdalīšanos un atšķaidīšanos apkārtējā gaisā, lai tās koncentrācija nepārsniegtu zemāko sprādzienbīstamības robežu (5% no telpas tilpuma). Neveikt nekādas darbības ar elektriskajiem slēdžiem un iekārtām, nepieļaut dzirksteles un atklātas liesmas rašanos.

6.4. Atsauce uz citām sadaļām:

Aizsardzības līdzekļus skat. 8.sadaļā.
Kontaktinformāciju avāriju gadījumos skat. 1.sadaļā.
Ugunsdzēsības pasākumus skat. 5.sadaļā.

7. LIETOŠANA UN GLABĀŠANA

7.1. Piesardzība drošai lietošanai:

Aizliegts patvaļīgi pārvietot, atslēgt vai pievienot dabasgāzes iekārtas, kā arī veikt iekārtu remontu. Lietot dabasgāzes iekārtas atbilstoši ražotāja norādījumiem. Neļaut bērniem un neapmācītām personām lietot dabasgāzes iekārtas. Izvairīties no dabasgāzes ieelpošanas. Dabasgāzes sadedzināšanas iekārtas lietot atbilstoši 10.04.2001. MK noteikumu Nr.163 "Noteikumi par iekārtām, kurās tiek izmantots gāzveida kurināmais" prasībām. Ievērot 07.02.2017. MK noteikumi Nr. 78 "Dabasgāzes tirdzniecības un lietošanas noteikumi"



DROŠĪBAS DATU LAPA

Dabas gāze

Izdošanas datums: 06.03.2018.
Pēdējās revīzijas datums: 06.03.2018.
Lapa

Versija: 1.1
DDL Nr.: 001
6 no 12

7.2. Drošas glabāšanas apstākļi, tostarp visu veidu nesaderība:

Dabasgāzes tehnoloģiskās iekārtas, aprikojums un cauruļvadi jāsamēģina (jāsamēģina).

7.3. Konkrēts (-i) gala lietošanas veids (-i):

Rūpnieciskā lietošana - gāzveida kurināmais
Mājsaimniecībās - gāzveida kurināmais
Autotransports - autogāze

8. IEDARBĪBAS PĀRVALDĪBA/INDIVIDUĀLĀ AIZSARDZĪBA

8.1. Pārvaldības parametri:

Pieļaujamā arodekspozīcijas robežvērtība:

ACGIH TWA: Dabas gāze (8006-14-2) 1000 ppm
Satur vielas, kurām ir noteiktas arodekspozīcijas robežvērtības:

ACGIH TWA: Metāns (74-82-8) 1000 ppm
(ka alkāni, piesātinātie ogļūdeņraži C₁₋₁₀)

8.2. Iedarbības pārvaldība:

8.2.1. Atbilstoša tehniskā pārvaldība:

Visās pielietojuma vietās nodrošināt pietiekamu gaisa apmaiņu, lai dabasgāzes noplūdes gadījumā tās daudzums gaisā nepārsniegtu pieļaujamās arodekspozīcijas robežvērtības un koncentrācija nesānīgtu zemāko sprādzienbīstamības robežu. Ieteicams pastāvīgi sekot skābekļa un dabasgāzes daudzumam gaisā, izmantojot kontroles mēraparātus. Skābekļa koncentrācijai gaisā jābūt vismaz 19,5 līdz 25 % robežās. Ieteicams, lai būtu pieejamas ūdens acu skalošanai.

8.2.2. Individuālās aizsardzības pasākumi kā individuālās aizsardzības līdzekļi:

- acu aizsardzība:

Normālos lietošanas apstākļos īpaši aizsardzības līdzekļi nav nepieciešami. Pastāvot riskam darba procesā nonākt kontaktā ar dabasgāzes liesmu, valkāt karstumizturīgas aizsagbrilles vai sejas aizsegu.

- ādas aizsardzība:

Normālos lietošanas apstākļos īpaši aizsardzības līdzekļi nav nepieciešami. Pastāvot riskam darba procesā nonākt kontaktā ar dabasgāzes liesmu, valkāt nedegošu materiāla darba apģērbu un darba cimdus. Pastāvot riskam darba procesā nonākt



AS "VIRŠI-A" DUS "Bergī"
CIVILĀS AIZSARDZĪBAS PLĀNS

versija: 01.2024



DROŠĪBAS DATU LAPA

Dabas gāze

Izdošanas datums: 06.03.2018.
Pēdējās revīzijas datums: 06.03.2018.
Lapa

Versija: 1.1
DDL Nr.: 001
7 no 12

- kontaktā ar dabasgāzes strūklu, valkāt dzirksteles neradoša materiāla darba apģērbu, apavus un darba cimdus.
- elpošanas ceļu aizsardzība:** Normālos lietošanas apstākļos īpaši aizsardzības līdzekļi nav nepieciešami. Likvidējot dabasgāzes noplūdes, strādājot noslēgtās telpās un situācijās, kad nav nodrošināta pietiekama gaisa apmaiņa, nav iespējama gāzes koncentrācijas un skābekļa līmeņa kontrole gaisā vai vienkārši tiek pārsniegtas pieļaujamās dabasgāzes koncentrācijas gaisā, lietojot izolācijas elpošanas aparātus ar gaisa padevi.
- termiskā bīstamība:** Likvidējot ugunsgrēku, saskaroties ar liesmu.

8.2.3. Vides riska pārvaldība Ievērot LR likumdošanu par emisijas atmosfērā ierobežojumiem.

9. FIZIKĀLĀS UN ĶĪMISKĀS ĪPAŠĪBAS

9.1. Informācija par pamata fizikālajām un ķīmiskajām īpašībām:

Agregātvaioklis:	Gāze
Krāsa:	Bezkrāsaina
Smarža:	Bez smaržas. Ar specifisku smaržu saņem patērētāji. Sīkāk skat. 3.sadaļā.
Sprādziena (eksplozijas) robežas (zemākā/augstākā) gaisā, tilpuma %:	5 – 15 % (metānam)
Uzliesmojamība %: virs 15%	
Pašaizdegšanās temperatūra:	537 0C (metānam)
Viršanas temperatūra:	-161 0C (metānam)
Sasalšanas temperatūra:	-183 0C (metānam)
Relatīvais blīvums (gaisss~1kg/m3):	~ 0,685 kg/m3 (gāzes uzskaites standartapstākļos - P=760 mm Hg staba, t=200C)
Šķīdība ūdenī, 20 0C:	3,3 ml / 100 ml (metānam)

10. STABILITĀTE UN REAĢĒTSPĒJA

10.1. Reaģētspēja:	Stabils normālos apstākļos.
10.2. Ķīmiskā stabilitāte:	Stabils normālos apstākļos.
10.3. Bīstamu reakciju iespējamība:	Ar gaisu var veidot sprādzienbīstamu maisījumu.
10.4. Apstākļi, no kuriem jāizvairās:	Atkāta liesma, karstums, dzirksteju un statiskās elektrības avoti, kontakts ar stipriem oksidētājiem.
10.5. Nesaderīgi materiāli:	Stipri oksidētāji.



DROŠĪBAS DATU LAPA

Dabas gāze

Izdošanas datums: 06.03.2018.
Pēdējās revīzijas datums: 06.03.2018.
Lapa

Versija: 1.1
DDL Nr.: 001
8 no 12

- 10.6. Bīstami noārdīšanas produkti:
- Dabasgāzei sadegot un sadaloties paaugstinātā temperatūrā, rodas ūdens tvaiki (H₂O tvaiki), oglekļa dioksīds (CO₂), nelieli daudzumi oglekļa oksīda (CO) un slāpekļa oksīdu (NO_x).

11. TOKSIKOLOĢISKĀ INFORMĀCIJA

11.1. Informācija par toksikoloģisko ietekmi

Akūta toksicitāte :	Normālos lietošanas apstākļos nav sagaidāma dabasgāzes kaitīga iedarbība uz cilvēka veselību. Dabasgāze nav toksiska ieelpojot.
Bīstamība ieelpojot:	Dabasgāzei augstā koncentrācijā ir smacējoša iedarbība, jo tādejādi tiek samazināts ieelpojamā skābekļa daudzums. Dabasgāzes un gaisa maisījuma ar skābekļa saturu < 18 % ieelpošana var izraisīt centrālās nervu sistēmas darbības traucējumus, galvassāpes, vājumu, līdzsvara traucējumus un vemšanu. Ja skābekļa gaisā ir ļoti maz, iespējama bezsamaņa un nāve.
Nāvējoši parametri:	Metāns (74-82-8) 500.000 ppm /2hour; 326 gm/ m3/2 h Dabasgāzes pamata sastāvdaļa ir metāns, to ieelpojot, tas var absorbēties organismā.
Kodīgums/kairinājums ādai:	Normālos lietošanas apstākļos nav sagaidāma maisījuma kaitīga iedarbība. Kontakts ar koncentrētu dabasgāzes strūklu var izraisīt ādas kairinājumu un atsevišķos gadījumos arī apsaldējumus.
Nopietns acu bojājums/kairinājums:	Normālos lietošanas apstākļos nav sagaidāma maisījuma kaitīga iedarbība. Kontakts ar koncentrētu dabasgāzes strūklu var izraisīt gļotādas kairinājumu un atsevišķos gadījumos arī apsaldējumus.
Norišana:	Ņemot vērā maisījuma gāzveida agregātvaiokli, maz ticams, ka produkts varētu tikt norīts.
Iedarbību pastiprinoši apstākļi:	Elpošanas ceļu slimības.
Hroniska iedarbība:	Nav informācijas.
Kancerogēnums:	Produkts nav klasificēts kā kancerogēns.



AS "VIRŠI-A" DUS "Bergī"
CIVILĀS AIZSARDZĪBAS PLĀNS

versija: 01.2024



DROŠĪBAS DATU LAPA
Dabas gāze

Izdošanas datums: 06.03.2018.
Pēdējās revīzijas datums: 06.03.2018.
Lapa

Versija: 1.1
DDL Nr.: 001
9 no 12

12. EKOLOĢISKĀ INFORMĀCIJA

- 12.1. Toksiskums: Nav informācijas.
12.2. Noturība un spēja noārdīties: Nav informācijas.
12.3. Bioakumulācijas potenciāls: Nav informācijas.
12.4. Mobilitāte augsnē: Nav informācijas.
12.5. PBT un vPvB ekspertīzes rezultāti: Nav informācijas.
12.6. Citas nelabvēlīgās ietekmes: Metāns ir viena no siltumnīcas efektu (SEG) ledarbības uz ozona slāni: izraisošām gāzēm.

13. APSVĒRUMI, KAS SAISTĪTI AR APSAIMNIEKOŠANU

Maisījuma atlikumi jāizvieto saskaņā ar normatīvo aktu prasībām.

13.1. Atkritumu apstrādes metodes:

Izvairīties no izlaišanas atmosfērā. Neizlaist vietās, kur iespējama sprādzienbīstamu maisījumu veidošanās ar gaisu. Ja pieļauj drošības apsvērumi, ieteicams dabasgāzes atlikumus sadedzināt. Pretējā gadījumā jānodrošina iespējami ātra un vienmērīga dabasgāzes atlikumu izdalīšanās un atšķaidīšanās apkārtējā gaisā, lai tās koncentrācija nepārsniegtu zemāko sprādzienbīstamības robežu.

13.2. Papildus informācija:

Nav

14. INFORMĀCIJA PAR TRANSPORTĒŠANU

Dabasgāzi patērētājiem paredzēts piegādāt pa cauruļvadiem. Zemāk minētie apzīmējumi tiek lietoti atbilstoši transporta veidam gadījumos, kad dabasgāze tiek transportēta slēgtos konteineros.

14.1. ANO numurs: 1971

14.2. ANO sūtišanas nosaukums: Methane, compressed *vai* Natural gas, compressed;



DROŠĪBAS DATU LAPA
Dabas gāze

Izdošanas datums: 06.03.2018.
Pēdējās revīzijas datums: 06.03.2018.
Lapa

Versija: 1.1
DDL Nr.: 001
10 no 12

14.3. Transportēšanas bīstamības klases:

RID/ADR:

Proper Shipping Name: Methane, compressed *vai* Natural gas, compressed;
UN Number: UN 1971
Class: 2
Item number: 2(b)/1F
Warning Sign/Label: 3/3, 13
Hazard ID Number: 23
US DOT: Proper Shipping Name: Methane, compressed *vai* Natural gas, compressed
Class: 2.1
ID Number: UN 1971



IMO:

Label: Flammable Gas
Proper Shipping Name: Methane, compressed
Regulations Page Number: 2156;
Class: 2(2.1)
Number: UN 1971
Label: -

IATA:

Proper Shipping Name: Methane, compressed
Class: 2.1
ID Number: UN 1971



Label: Flammable Gas

14.4. Iepakojuma grupa
14.5. Vides apdraudējumi
14.6. Īpaši piesardzības pasākumi lietotājiem
14.7. Transportēšana bez taras atbilstoši MARPOL II pielikumam un IBC kodeksam

-
nav pielietojams
nav pielietojams (pārvieto tikai cauruļvados)
nav pielietojams (pārvieto tikai cauruļvados)



AS "VIRŠI-A" DUS "Bergí" CIVILĀS AIZSARDZĪBAS PLĀNS

versija: 01.2024



DROŠĪBAS DATU LAPA Dabas gāze

Izdošanas datums: 06.03.2018.
Pēdējās revīzijas datums: 06.03.2018.
Lapa

Versija: 1.1
DDL Nr.: 001
11 no 12

15. INFORMĀCIJA PAR REGULĒJUMU

15.1. Drošības, veselības jomas un vides noteikumi/normatīvie akti, kas īpaši attiecas uz vielām un maisījumiem:

Šī drošības datu lapa ir tikusi sagatavota saskaņā ar Regulu (ES) 2015/830 prasībām (2015. gada 28. maijs), ar ko groza Eiropas Parlamenta un Padomes Regulu (EK) Nr. 1907/2006, kas attiecas uz ķīmikāliju reģistrēšanu, vērtēšanu, licencēšanu un ierobežošanu (REACH)

Eiropas Parlamenta un Padomes 2006.gada 18.decembra Regula Nr.1907/2006/EK, kas attiecas uz ķīmikāliju reģistrēšanu, vērtēšanu, licencēšanu un ierobežošanu (REACH). Komisijas Regula (ES) Nr.453/2010 (2010.gada 18.maijs), ar ko groza Eiropas Parlamenta un Padomes Regulu Nr.1907/2006/EK, kas attiecas uz ķīmikāliju reģistrēšanu, vērtēšanu, licencēšanu un ierobežošanu (REACH).

Eiropas Parlamenta un Padomes 2008.gada 18.decembra Regula Nr.1272/2008/EK par vielu un maisījumu klasificēšanu, marķēšanu un iepakojšanu un ar ko groza un atceļ Direktīvas 67/548/EEK UN 1999/45/EK un groza Regulu (EK) Nr. 1907/2006.

Komisijas lēmums (EK) 2000/532 un Padomes Direktīva (EK) 91/689.

28.10.2010. likums "Atkritumu apsaimniekošanas likums" un 21.06.2011. MK noteikumi Nr.484 "Bīstamo atkritumu uzskaites, identifikācijas, uzglabāšanas, iepakojšanas, marķēšanas un pārvadājumu uzskaites kārtība".

Eiropas standarts EN 1839:2012 "Determination of explosion limits of gases and vapours"

15.2. Ķīmiskās drošības novērtējums:

Ir veikts ķīmiskās drošības novērtējums.

16. CITAS ZIŅAS

Izmantoto saīsinājumu atšifrējums:

Flam. Gas 1 (H220) - Īpaši viegli uzliesmojoša gāze.

RID - Līgums par bīstamo kravu pārvadāšanu pa dzelzceļu.

ADR - Eiropas vienošanās par starptautisko bīstamo kravu pārvadāšanu ceļā.

DOT - Transporta departaments, ASV.

IMO - Starptautiskā Jūras satiksmes organizācija.

IATA - Starptautisko gaisa pārvadājumu līgums.

TWA - Vidējais rādītājs laikā.

ACGIH (American Conference of Governmental Industrial Hygienists) - Amerikāņu konference valsts speciālistu rūpnieciskās higiēnas jomā.

ANO - Apvienoto Nāciju Organizācija.



DROŠĪBAS DATU LAPA Dabas gāze

Izdošanas datums: 06.03.2018.
Pēdējās revīzijas datums: 06.03.2018.
Lapa

Versija: 1.1
DDL Nr.: 001
12 no 12

Apmācības ieteikumi: Nodrošināt, lai operators saprastu produkta īpašības. Izolācijas elpošanas aparātu lietotājiem jābūt apmācītiem. Pirms produkta lietošanas jebkurā jaunā procesā vai eksperimentā jāpārskata materiālu savietojamība un jāveic drošības apmācība.

Pārējā informācija:

Saskaņā ar Eiropas Parlamenta un Padomes Regulas (EK) Nr. 1272/2008 prasībām no 01.06.2015. lietot tikai produkta jauno klasifikāciju



Uzliesmojoša gāze, kategorija 1, bīstami (CLP: Flam. Gas 1), H220

Šajā drošības datu lapā iekļautā informācija, kas nozīmīga no drošības, vides un cilvēku veselības aizsardzības viedokļa un ir balstīta uz produkta piegādātāja sniegtajiem datiem, kas uzskatāmi par korektiem. Tomēr ne produkta eksportētājs, ne tā piegādātājs negarantē, ka šī informācija ir izsmejoša un neuzņemas atbildību par sekām, kādas var radīt šīs informācijas izmantošana. Paša maisījuma lietotāja atbildība ir izvērtēt šeit sniegtās ziņas, to piemērotību konkrētajiem maisījuma lietošanas apstākļiem un veikt visus nepieciešamos drošības pasākumus, lietojot šo maisījumu. Drošības datu lapā sniegtās ziņas ir ticamas dokumenta izdošanas laikā. Turpmāk iespējami papildinājumi, rodoties jauniem pētnieciskajiem vai citur pieejamiem datiem.

5. Apziņošanas shēma

DUS darbinieks, kurš atklājis ārkārtas situāciju
(liela apjoma noplūde/ ugunsgrēks / uzbrukums u.c.)

1

Valsts Ugunsdzēsības un glābšanas dienests – 112
Neatliekamās medicīniskās palīdzības dienests – 113
Policija – 110 (operatīvā palīdzība pēc vajadzības)

vienotais nr.:
112

2

SIA «Mega Sargs» apsardze – nospieš apsardzes TRAUKSMES POGU!



3

DUS vadītājs* Iveta Bruņiniece Pašēvica – 26 569 780

* ja DUS vadītājs nav pieejams, apziņošanas soļus Nr. 4, 5 turpina DUS darbinieks

pēc situācijas:

Atbildības joma	Atbildīgais darbinieks	Kontaktinformācija
Fiziskā un īpašuma drošība	drošības nodaļas vadītājs	Ēvalds Karitons – 25 714 265
Darba aizsardzība, ugunsdrošība, civilā aizsardzība	darba aizsardzības un ugunsdrošības speciāliste	Ilze Ozoliņa – 22 028 535
Vides aizsardzība, ugunsdrošība, civilā aizsardzība	vides aizsardzības un ugunsdrošības speciāliste	Anita Apsīte-Adaškeviča – 27 844 302
Gāzes saimniecība	gāzes sistēmu speciālists	Edgars Šulckis – 25 694 214 Indulis Blūms – 20 302 808
Viršu iekšējās palīdzības tālrunis 24/7		65 506 555

- AS "VIRŠI-A" Krīzes vadības grupa
- sadarbības partneri
- valsts kontrolējošās institūcijas

Reģionālais vadītājs Dainis Ramats – 26 390 100

AS "VIRŠI-A" vadība

	AS "VIRŠI-A" DUS "Bergī" CIVILĀS AIZSARDZĪBAS PLĀNS	versija: 01.2024
---	--	------------------

6. AS "VIRŠI-A" DUS darbinieku rīcība ārkārtas un nestandarta gadījumos (2024. gadā izdotā rokasgrāmata)

ŪDENS DEGVIELAS UZGLABĀŠANAS REZERVUĀRĀ:

Ja degvielas mērījumu laikā konstatēts vai elektroniskā mērierīce "ProGauge" uzrāda, ka rezervuārā atrodas ūdens (vairāk kā 3 mm):

1. Izmantojot DUS tehnoloģiskās iekārtas shēmu (atrodas "2. Tehniskā mapē", 5. sadaļa), nobloķē attiecīgo sūkņu pistoles ar "STOP" uzlikām lai kasu sistēmā nepadotu konkrēto degvielas produktu.
2. Nekavējoties ziņo "Virši" Tehniskai daļai 28 666 698, "Virši" Klientu servisam 65 506 555 un DUS vadītājam.
3. Līdz ko iespējams, aizpildi veidlapu "Negadījuma akts". DUS vadītājs, pie pirmās iespējas, aktu reģistrē elektroniski JIRA Palīdzības portālā.
4. Neatsākt produkta tirdzniecību, līdz problēma nav novērsta.

STOP



RĪCĪBA, JA KLIENTS INFORMĒ PAR SAINDĒŠANOS AR PĀRTIKU:

1. Uzklasi klientu.
2. Pajautā, vai klientam ir saglabāts pirkuma čeks.
3. Izņem potenciālo neatbilstošā produkta partiju no tirdzniecības, novieto to norādītajā vietā ar marķējumu "Izplatīšanai nederīga pārtika".
4. Kopīgi aizpildiet veidlapu "Iesniegums par pakalpojumu/preču kvalitāti".
5. Nekavējoties **informē "Virši" Produktu kategoriju vadītāju Edīti Vimbu 26 468 088** un rīkojies saskaņā ar viņas norādījumiem.
6. **Informē DUS vadītāju.**
7. DUS vadītājs (vai viņa aizvietotājs) aizpildītās veidlapas ieskanējumu sūta uz atsauksmes@virsi.lv
8. **Medijiem un citiem interesentiem komentārus atļauts sniegt tikai Mārketinga daļai!**





RĪCĪBA DUS ELEKTROENERGIJAS PĀRRĀVUMA GADĪJUMĀ:

1. Ja klienti jau iepildījuši degvielu, palūdz skaidru, precīzu naudu. Ja klientam skaidras naudas nav, pieraksti klienta kontaktinformāciju un informāciju, pie kura sūkņa veikta uzpilde, kāds degvielas veids un daudzums (litri, summa).
2. Tumšajā diennakts laikā paņem lukturīti. Vienmēr pārbaudi telpas un palūdz klientiem tās atstāt, padari klientiem nepieejamu staciju.
3. Zvani uz Sadales tīkliem **8404**, nosauc līguma numuru un DUS adresi _____, telefona numuru _____.
4. Noskaidro bojājuma iemeslu – iekšējā problēma (iekšējais pārrāvums) vai ārējais bojājums, ja ārējais bojājums noskaidro iespējamo atslēguma laiku.
5. Zvani uz "Virši" Klientu servisu **65 506 555**. Informē par iekšēju/ārēju elektrības pārrāvumu un tā ilgumu. Ja bojājums ir iekšējais bojājums, **informācija tiks nodota elektrīķim.**
6. Informāciju nodod DUS vadītājam, aizpilda veidlapu "Negadījuma akts". DUS vadītājs, pie pirmās iespējas, aktu reģistrē elektroniski JIRA Palīdzības portālā (arī pēc operatīvi atrisināta notikuma).
7. Ja nepieciešams, piesaki savu bojājumu Sadales tīkla vietnē <https://sadalestikls.lv/lv/bojajumi>
8. Atjaunotās elektrības padeves gadījumā informē Klientu servisu par DUS darbības atsākšanu.









STIPRS VĒJŠ, VĒTRA:

1. Ja valstī izsludināts **oranžais** (20-25 m/s, brāzmās sasniedzot 29-34 m/s) vai **sarkanais** brīdinājums (≥ 30 m/s vai brāzmas ≥ 35 m/s) par stipru vēju, DUS darbinieks:
 - nolaiž no masta un noņem karogus,
 - pārbauda, vai ir nostiprinātas autopiķabes,
 - pārliecinās, ka teritorijā neatrodas nenostiprināti priekšmeti – maisi, iepakojumi u.tml.
2. Ja vētras dēļ radušies bojājumi AS "VIRŠI-A" īpašumam, aizpildi veidlapu "**Negadījuma akts**". DUS vadītājs, pie pirmās iespējas, aktu reģistrē elektroniski JIRA Palīdzības portālā. 
3. Ja vētras laikā bojāts klienta īpašums, nekavējoties informē "**Virši**" Drošības nodaļas vadītāju 25 714 265, nosūtot bojājumu fotogrāfijas. 
4. Ja pazudusi elektrība, rīkoties, kā norādīts sadaļā "**Rīcība DUS elektroenerģijas pārrāvuma gadījumā**".
5. Ja ir cietuši cilvēki, rīkoties, kā norādīts sadaļā "**Nelaimes gadījums ar cilvēku – cietis darbinieks vai klients**".
6. Līdz ko iespējams, aizpildi veidlapu "**Negadījuma akts**". DUS vadītājs, pie pirmās iespējas, aktu reģistrē elektroniski JIRA Palīdzības portālā. 
7. Par vētras nodarītajiem bojājumiem aizliegts komunicēt ar uzņēmumu nesaistītām personām. Medijiem un citiem interesentiem komentārus atļauts sniegt tikai Mārketinga daļai!

RĪCĪBA LAUPIŠANAS GADĪJUMĀ:

Pēc tam, kad laupītājs ir izgājis no veikala:

1. **Izpildi visas laupītāja prasības. Mēģini iegaumēt laupītāja vizuālās iezīmes.**
2. Pēc tam, kad laupītājs ir izgājis no veikala: **Spied apsardzes trauksmes pogu** (dari to tikai tad, kad esi pārliecināts, ka laupītājs ir aizgājis un to nepamanīsi!). 
Pārbaudi, vai kāds nav ievainots. Zvani 112, nosaucot DUS adresi: 
DEGVIELAS UZPILDES STACIJA "VIRŠI", _____
3. Ja DUS ir liecinieki, palūdz, lai tie uzkavējas. Ja liecinieki nevar uzkavēties, palūdz, lai tie atstāj savu kontaktinformāciju.
4. **Aizslēdz veikalu un izvietojiet uz durvīm plakātu "DUS slēgts" un nekavējoties ziņojiet "Virši" Drošības nodaļas vadītājam 25 714 265.** 
5. Pēc apsardzes ierašanās lūdz apsargam **slēgt DUS teritoriju – iebruksu/izbruksu** ar norobežojošo lentu, brīdinājuma konusiem.
6. Sagaidi policiju un rīkojies pēc policijas darbinieku norādēm, bet neatbildi uz citu interesentu jautājumiem.
7. Līdz ko iespējams, aizpildi veidlapu "**Negadījuma akts**". DUS vadītājs, pie pirmās iespējas, aktu reģistrē elektroniski JIRA Palīdzības portālā. 
8. Medijiem un citiem interesentiem komentārus atļauts sniegt tikai Mārketinga daļai!

BOJĀTS AS "VIRŠI-A" ĪPAŠUMS, SATIKSMES NEGADĪJUMS TERITORIJĀ:

AS "VIRŠI-A" īpašums ir jebkura nekustamā un kustamā manta, kas atrodas DUS teritorijā vai telpās (ēka, nojume, degvielas uzpildes iekārtas, pils, degviela un preces), izņemot klientu transportlīdzekļus un lietas iekš tiem.

1. Ja bojāts AS "VIRŠI-A" īpašums, **informē "Virši" Drošības nodaļas vadītāju 25 714 265**, lai pieņemtu lēmumu par Valsts policijas darbinieku piesaisti. Bez policijas darbinieku 

	AS "VIRŠI-A" DUS "Bergī" CIVILĀS AIZSARDZĪBAS PLĀNS	versija: 01.2024
---	--	------------------

piesaistes nebūs iespējama korekta apdrošināšanas gadījuma pieteikšana. Ja ir sastādīts protokols, piefiksē protokola nomuru.

2. Ja ir norauta degvielas "pistole" un/vai bojāta degvielas uzpildes iekārta, pārtrauc degvielas padevi konkrētajam sūknim, izmantojot pogu **"Apstādināt"** kases sistēmā un pārliecinies, ka degviela neizplūst. Ievieto norauto degvielas "pistolī" tai paredzētajā vietā ("kabatā").
3. Ja degviela turpina izplūst, pārtrauc bojātā degvielas uzpildes sūkņa strāvas padevi – atslēdz attiecīgo drošinātāju elektrības sadales skapī. **Informē "Virši" Tehnisko daļu 28 666 698.**
4. Ja ir noplūdusi degviela, rīkoties, kā norādīts sadaļās **"Liela (>10 L)/neliela (<10 L) degvielas noplūde"**. Ja ir aizdegšanās, rīkoties, kā norādīts sadaļā **"Aizdegšanās degvielas uzpildes laukumā (pie pildnēm)"**.
5. Līdz ko iespējams, aizpildi **"Negadījuma akts"**. DUS vadītājs, pie pirmās iespējas, aktu reģistrē elektroniski Jira Palīdzības portālā.



Ja DUS teritorijā noticis ceļu satiksmes negadījums, kurā iesaistītas ne vairāk kā 2 automašīnas (nevienu auto nav nepieciešams evakuēt) un nav cietis neviens cilvēks, un nav bojāts AS "VIRŠI-A" īpašums, tad **2 (divu) cietušo automašīnu vadītāji aizpilda** "Saskaņotais paziņojums par ceļu satiksmes negadījumu" uz drukātām veidlapām vai arī elektroniski mobilajā lietotnē "LTAB OCTA".

DEGVIELAS KVALITĀŠU SAJAUKŠANĀS:

1. **Nobloķē VISUS degvielas sūkņus ar "STOP" pogu** (uz sienas vai kases sistēmā). **STOP**
2. **Noskaidro**, kurā rezervuārā/tvertnē (degvielas kvalitātē) notikusi sajaukšanās – izmanto DUS tehnoloģisko iekārtu shēmu (atrodas 2. Tehniskā mape, 5. sadaļa), lai noskaidrotu, kuros degvielas rezervuāros/tvertnēs notikusi degvielas sajaukšana – nobloķē pistolī/-es vai sūkņus. Uzliek uz pistolēm "STOP" sarkanās uzlikas.
3. Kad tas ir izdarīts, var atsākt degvielas tirdzniecību no pārējiem degvielas rezervuāriem/tvertnēm Noskaidro, kuri klienti iepildījuši pareizo degvielas kvalitāti – mutiski informē viņus par to, ka viņi var turpināt ceļu.
4. Noskaidro, kuri klienti iepildījuši pareizo degvielas kvalitāti – mutiski informē viņus par to, ka viņi var turpināt ceļu, piefiksējot attiecīgo laiku.
5. Klientu (vai vairākus klientus), kurš, iespējams, iepildījis sajaukto degvielas kvalitāti, **lūdz uzgaidīt un nedarbināt automašīnas dzinēju**. Informē, ka, iespējams, ir notikusi degvielas sajaukšanās un, iespējams, viņš šo sajaukto degvielu ir uzpildījis savā automašīnā. Palūdz šim/-iem klientam/-iem aizpildīt veidlapu "Iesniegums par degvielas kvalitāti". DUS vadītājs (vai viņa aizvietotājs) aizpildītās veidlapas ieskanējumu sūta uz atsauksmes@virsi.lv
6. **Informē "Virši" Loģistikas vadītāju 26 447 727.**
7. **Veic kontrolmērījumus ar mērstieni, lai pārliecinātos par degvielas daudzumu.**
8. Līdz ko iespējams, aizpildi veidlapu **"Negadījuma akts"**. DUS vadītājs, pie pirmās iespējas, aktu reģistrē elektroniski JIRA Palīdzības portālā.





9. Medijiem un citiem interesentiem komentārus atļauts sniegt tikai Mārketinga daļai!
- Tirdzniecību DUS atļauts atsākt tikai ar loģistikas vadītāja atļauju.



NELIELA DEGVIELAS NOPLŪDE (MAZĀK PAR 10 LITRIEM):

1. Noklāj **izplūdušo degvielu** ar tīru **absorbentu**. Ja nepieciešams, norobežo zonu ar

	AS "VIRŠI-A" DUS "Bergī" CIVILĀS AIZSARDZĪBAS PLĀNS	versija: 01.2024
---	--	------------------

- norobežojošo lentu, brīdinājuma konusiem.
2. Ja ar degvielu ir aptraipīts/apliets klienta apgērbs vai ir cietis klienta īpašums, iedod klientam aizpildīt veidlapu **"Iesniegums par pakalpojumu/preču kvalitāti"**. 
 3. Izlietotais absorbents jāsaslauka un jāieber izlietotā absorbenta konteinerā.
 4. Līdz ko iespējams, aizpildi veidlapu **"Negadījuma akts"**. DUS vadītājs, pie pirmās iespējas, aktu reģistrē elektroniski JIRA Palīdzības portālā. Ja aizpildīta veidlapa **"Iesniegums par pakalpojumu/preču kvalitāti"**, DUS vadītājs (vai viņa aizvietotājs) tās ieskanējumu sūta uz atsauksmes@virsi.lv 
 5. Medijiem un citiem interesentiem komentārus atļauts sniegt tikai Mārketinga daļai!

DEGOŠA AUTOMAŠĪNA DUS TERITORIJĀ:

1. **Nobloķē VISUS degvielas sūkņus ar "STOP" pogu** (uz sienas vai kases sistēmā). STOP 
2. **Nekavējoties izsauc ugunsdzēsējus, zvanot uz 112**
 - nosauc precīzu/ viegli saprotamu DUS adresi:
DEGVIELAS UZPILDES STACIJA "VIRŠI", _____
 - īsi pastāsti, kas noticis (kas deg, kur deg), vai ir cietušie,
 - atbildi uz dispečera jautājumiem,
 - nepārtrauc sarunu pirmais un esi sazvanāms – var rasties nepieciešamība sazināties atkārtoti.
3. **Dzēšanai izmantojami DUS pieejamie ugunsdzēsības aparāti un pārklāji. Izvērtē situāciju, pirms dodies palīgā dzēst degošu automašīnu!** Ja nepieciešams, palīdzi degošajā automašīnā esošajiem cilvēkiem izklūst drošībā, taču neapdraudi sevi.
4. **Aizliegts pārvietot degošu automašīnu!** To drīkst darīt tikai ugunsdzēsēji.
5. **Slēdz DUS teritoriju – iebrauktuvi/izbrauktuvi** ar norobežojošo lentu, brīdinājuma konusiem.
6. **Veic apziņošanu saskaņā ar apziņošanas shēmu ārkārtas situācijā** (pirmspēdējā lapā). 
7. Pēc ugunsgrēka likvidēšanas aizpildi veidlapu **"Negadījuma akts"**. DUS vadītājs, pie pirmās iespējas, aktu reģistrē elektroniski JIRA Palīdzības portālā. 
8. **Atsākot DUS darbu**, par to ziņot "Virši" Klientu servisam 65 506 555.
9. Medijiem un citiem interesentiem komentārus atļauts sniegt tikai Mārketinga daļai!
DUS darbību atļauts atsākt tikai pēc tam, kad to atļāvuši ugunsdzēsēji un uzņēmuma vadība.

DUS ATSTĀTS NEZINĀMAS IZCELSMES PULVERIS, SPRIDZEKLIS:

1. Ja DUS telpās vai teritorijā atrod nezināmas izcelsmes pulverveida vielu vai tabletītes, kas varētu būt **NARKOTISKĀS vai PSIHOTRIOPĀS VIELAS**
vai
2. Atrodot DUS teritorijā vai telpā nezināmas izcelsmes priekšmetu, kura izskats raisa aizdomas par **iespējamu SPRĀDZIENBĪSTAMO PRIEKŠMETU** (soma, kaste, redzami pievienoti vadi u.tml.), neaiztīc to! 

	AS "VIRŠI-A" DUS "Bergī" CIVILĀS AIZSARDZĪBAS PLĀNS	versija: 01.2024
---	--	------------------

vai

3. **Saņemot zvanu** ar informāciju **par sprādzienbīstamu priekšmetu** DUS, centies saņemt pēc iespējas vairāk informācijas no zvanītāja:
 - kur novietots sprādzienbīstams priekšmets?
 - kā šis priekšmets izskatās?
 - kādas ir ziņotāja prasības?
 - vai zvanītājs joko?
4. **Spied** apsardzes trauksmes pogu un nekavējoties **zvani "Virši" Drošības nodaļas vadītājam 25 714 265**, lai pieņemtu lēmumu par Valsts policijas darbinieku piesaisti.
5. **Informē** visus kolēģus par aizdomīgā priekšmeta atrašanās vietu un aizliegumu tuvoties.
6. Palūdz klientus, pakalpojumu sniedzējus un sadarbības partnerus atstāt DUS.
7. **Slēdz DUS teritoriju – iebrauktuvi/izbrauktuvi** ar norobežojošo lentu un/vai brīdinājuma konusiem, piesaistot apsardzes darbiniekus.
8. **Sagaidi Policiju** un rīkojies atbilstoši viņu norādījumiem.
9. Līdz ko ārkārtas situācija novērsta, aizpildi veidlapu **"Negadījuma akts"**. DUS vadītājs, pie pirmās iespējas, aktu reģistrē elektroniski JIRA Palīdzības portālā.
10. **Atsākot DUS darbu**, par to ziņot "Virši" Klientu servisam 65 506 555.
11. Medijiem un citiem interesentiem komentārus atļauts sniegt tikai Mārketinga daļai!
DUS darbību atļauts atsākt tikai pēc tam, kad to atļāvusi Policija un uzņēmuma vadība.





NELAIMES GADĪJUMS AR CILVĒKU – CIETIS DARBINIEKS VAI KLIENTS:





1. Ja pats, kolēģis vai DUS klients ir guvis traumu vai arī strauji ir pasliktinājies veselības stāvoklis, jāsniedz pirmā palīdzība. **Pirmo palīdzību var sniegt ikkatrs**, piemēram: palīdzība piecelties/apsēsties/apgulties, palīdzība atnest cietušā zāles un/vai ūdens pasniegšana, nomierinoša saruna, apsēja uzlikšana u.tml. **Atceries** – ja iespējams kontakts ar cita cilvēka asinīm, obligāti uzvelc gumijas cimds!
2. Ja traumu guvušā darbinieka dzīvība nav apdraudēta, taču nepieciešams veikt medicīniskas manipulācijas vai izmeklējumus, patstāvīgi vai ar kolēģu/tuvinieku palīdzību jādodas uz medicīnas iestādi.
3. **Ja ir apdraudēta darbinieka vai klienta dzīvība** (stipra asiņošana, lielo kaulu lūzums vai atvērts lūzums, galvas/muguras trauma, insults, infarkts u.tml.), nekavējoties:
 - **izsauc neatliekamo medicīnisko palīdzību – 113 vai 112,**
 - **veic apziņošanu saskaņā ar apziņošanas shēmu ārkārtas situācijā** (pirmspēdējā lapā),
 - ja cietis DARBINIEKS un ja tas ir iespējams, **veic nelaimes gadījuma apstākļu fotofiksēšanu.**
4. **Ja DUS teritorijā ir nomiris cilvēks**, tad:
 - **obligāti zvani 112** un informē par notikušo,
 - **apklāj mirušo (piemēram, ar ugunsdzēsības pārklāju, ja nav citas iespējas) un izolē zonu ap mirušo** (ja tas noticis teritorijā – ierobežo zonu ar konusiem un lentām, ja tas noticis tirdzniecības zālē – aizslēdz veikalu un izvieto uz durvīm plakātu "DUS slēgts"),



	AS "VIRŠI-A" DUS "Bergī" CIVILĀS AIZSARDZĪBAS PLĀNS	versija: 01.2024
---	--	------------------

- veic apziņošanu saskaņā ar apziņošanas shēmu ārkārtas situācijā (pirmspēdējā lapā).
- 5. Līdz ko iespējams, aizpildi veidlapu "Negadījuma akts". DUS vadītājs, pie pirmās iespējas, aktu reģistrē elektroniski JIRA Palīdzības portālā. 
- 6. Ja darba pienākumu pildīšanas laikā traumu guvis un darba pienākumus turpmāk vairs nespēj pildīt DUS darbinieks, nelaimes gadījums darbā jāizmeklē saskaņā ar valstī noteikto kārtību, tādēļ cietušajam, kolēģim – lieciniekiem un/vai DUS vadītājam jāsniedz rakstisks "Paskaidrojums par nelaimes gadījumu". Paskaidrojums jāaizpilda pie pirmās iespējas – ja iespējams, tad uzreiz vai pēc nākšanas pie pilnas apziņas. 
- 7. Medijiem un citiem interesentiem komentārus atļauts sniegt tikai Mārketinga daļai!

AIZDEĢANĀS DEGVIELAS UZPILDES LAUKUMĀ (PIE PILDNĒM):





1. **Nobloķē VISUS degvielas sūkņus ar "STOP" pogu** (uz sienas vai kases sistēmā). **STOP**
2. **Izsauc ugunsdzēsējus, zvanot uz 112**
 - nosauc precīzu/viegli saprotamu DUS adresi: **DEGVIELAS UZPILDES STACIJA "VIRŠI", _____** 
 - īsi pastāsti, kas noticis (kas deg, kur deg) un vai ir cietušie,
 - atbildi uz dispečera jautājumiem,
 - nepārtrauc sarunu pirmais un esi sazvanāms!
3. **Spied uguns aizsardzības sistēmas trauksmes pogu** (tā raidīs trauksmi arī apsardzei). 
4. Norādi klientiem pulcēšanās vietu _____ (saskaņā ar Ugunsdrošības instrukcijā noteikto) un liec uz turieni doties. Pārliecinies, ka labierīcībās neviens neatrodas.
5. **Ja tas neapdraud veselību un dzīvību, sāciet ugunsgrēka likvidēšanu** ar ugunsdzēsības aparātiem un/vai ugunsdzēsības pārklājumiem.
6. **Slēdz DUS teritoriju – iebrauktuvi/izbrauktuvi** ar norobežojošo lentu, brīdinājuma konusiem.
7. **Sagaidot ugunsdzēsējus, norādi tuvāko ūdens ņemšanas vietu:** _____ (saskaņā ar Ugunsdrošības instrukciju) un informē par objekta specifiku (ja iespējams – informē par aptuveno degvielu atlikumu un izvietojumu).
8. Rīkojies saskaņā ar ugunsdzēsēju norādījumiem.
9. **Veic apziņošanu saskaņā ar apziņošanas shēmu ārkārtas situācijā** (pirmspēdējā lapā). 
10. Pēc ugunsgrēka likvidēšanas un situācijas normalizēšanās aizpildi veidlapu "Negadījuma akts". DUS vadītājs, pie pirmās iespējas, aktu reģistrē elektroniski JIRA Palīdzības portālā. 
11. **Atsākot DUS darbu, par to ziņot "Virši" Klientu servisam 65 506 555.**
12. Medijiem un citiem interesentiem komentārus atļauts sniegt tikai Mārketinga daļai!

DUS darbību atļauts atsākt tikai pēc tam, kad to atļāvuši ugunsdzēsēji un uzņēmuma vadība.

UGUNSGRĒKS DUS ĒKĀ:

1. **Nobloķē VISUS degvielas sūkņus ar "STOP" pogu** (uz sienas vai kases sistēmā). **STOP**

	AS "VIRŠI-A" DUS "Bergī" CIVILĀS AIZSARDZĪBAS PLĀNS	versija: 01.2024
---	--	------------------





2. **Spied uguns aizsardzības sistēmas trauksmes pogu**, ja ugunsgrēka trauksme jau neskan (tā raidīs trauksmi arī apsardzei). 
 3. Norādi klientiem pulcēšanās vietu _____ (saskaņā ar Ugunsdrošības instrukcijā noteikto) un liec uz turieni doties. Pārliecinies, ka labierīcībās neviens neatrodas.
 4. **Ja tas neapdraud veselību un dzīvību, sāciet ugunsgrēka likvidēšanu** ar ugunsdzēsības aparātiem un/ vai ugunsdzēsības pārklājumiem.
 5. **Nekavējoties izsauc ugunsdzēsējus, zvanot uz 112**
 - nosauc nosauc precīzu/viegli saprotamu DUS adresi:
DEGVIELAS UZPILDES STACIJA "VIRŠI", _____
 - īsi pastāsti, kas noticis (kas deg, kur deg), vai ir cietušie,
 - atbildi uz dispečera jautājumiem,
 - nepārtrauc sarunu pirmais un esi sazvanāms – var rasties nepieciešamība sazināties atkārtoti.
 6. **Atslēdz elektrības padevi (IEVADS)** visai DUS galvenajā elektrības skapī vai elektrības ievadā.
 7. **Slēdz DUS teritoriju – iebrauktuvi/izbrauktuvi** ar norobežojošo lentu, brīdinājuma konusie.
 8. Ja ugunsgrēku nav iespējams dzēst vai neizdodas to likvidēt, pašam(-iem) **doties uz drošu pulcēšanās vietu** – ja norādītā pulcēšanās vieta konkrētajā situācijā nav droša, doties tālāk no apdraudējuma (tālāk no rezervuāriem un gāzes baloniem, nelabvēlīga vēja virziena gadījumā).
 9. **Atrodies drošā vietā, veic apziņošanu saskaņā ar apziņošanas shēmu ārkārtas situācijā** (pirmspēdējā lapā). 
 10. **Sagaidot ugunsdzēsējus, norādi tuvāko ūdens ņemšanas vietu:** _____ (saskaņā ar Ugunsdrošības instrukciju) **un informē** par objekta specifiku (ja iespējams – informē par aptuveno degvielu atlikumu un izvietojumu).
 11. **Rīkojies saskaņā ar ugunsdzēsēju norādījumiem.**
 12. Pēc ugunsgrēka likvidēšanas un situācijas normalizēšanās aizpildi veidlapu **"Negadījuma akts"**. DUS vadītājs, pie pirmās iespējas, aktu reģistrē elektroniski JIRA Palīdzības portālā 
 13. **Atsākot DUS darbu**, par to ziņot "Virši" Klientu servisam 65 506 555.
 14. Medijiem un citiem interesentiem komentārus atļauts sniegt tikai Mārketinga daļai!
- DUS darbību atļauts atsākt tikai pēc tam, kad to atļāvuši ugunsdzēsēji un uzņēmuma vadība.

LIELA DEGVIELAS NOPLŪDE (VAIRĀK PAR 10 LITRIEM):

Ja noplūdi nav iespējams likvidēt pašu spēkiem, neiesaistot operatīvos dienestus, un tas apdraud DUS darbību, apkārtējos un iespējams vides piesārņojums, tad:

1. **Nobloķē VISUS degvielas sūkņus ar "STOP" pogu** (uz sienas vai kases sistēmā). **STOP**
2. **Nekavējoties izsauc ugunsdzēsējus, zvanot uz 112**
 - nosauc precīzu/ viegli saprotamu DUS adresi:
DEGVIELAS UZPILDES STACIJA "VIRŠI", _____
 - īsi pastāsti, kas noticis (kāda degviela un cik daudz noplūdusi),
 - atbildi uz dispečera jautājumiem,



	AS "VIRŠI-A" DUS "Bergí" CIVILĀS AIZSARDZĪBAS PLĀNS	versija: 01.2024
---	--	------------------

- nepārtrauc sarunu pirmais un esi sazvanāms – var rasties nepieciešamība sazināties atkārtoti.
- 3. **Atslēdz strāvu visām elektroiekārtām, kuras atrodas noplūdes zonā un tuvākajiem objektiem** (skaties elektrosadales shēmu un/vai marķējumu uz drošinātājiem).
- 4. **Izsauc apsardzi – spied** apsardzes trauksmes pogu. 
- 5. **Norobežo degvielas noplūdes laukumu** (izmanto brīdinājuma konusus un/vai norobežojošo lentu).
- 6. **Slēdz DUS teritoriju – iebrauktuvi/izbrauktuvi** ar norobežojošo lentu, brīdinājuma konusiem.
- 7. Kopā ar apsardzi nepieļaujiet jebkāda autotransporta iebraukšanu un automašīnas dzinēju iedarbināšanu degvielas noplūdes zonā. **Ievērot īpašu piesardzību, ja noplūdis benzīns, jo šajā zonā ir izveidojusies paaugstināta sprādzienbīstamības koncentrācija!**
- 8. Ja ir cietuši cilvēki, **izsauc neatliekamo medicīnisko palīdzību – 113 vai 112.** 
- 9. **Veic apziņošanu saskaņā ar apziņošanas shēmu ārkārtas situācijā** (pirmspēdējā lapā). 
- 10. **Rīkojies saskaņā ar ugunsdzēsēju norādījumie.**
- 11. Pēc ārkārtas situācijas likvidēšanas un situācijas normalizēšanās aizpildi veidlapu **"Negadījuma akts"**. DUS vadītājs, pie pirmās iespējas, aktu reģistrē elektroniski JIRA Palīdzības portālā. 
- 12. **Atsākot DUS darbu**, par to ziņot "Virši" Klientu servisam 65 506 555.
- 13. Medijiem un citiem interesentiem komentārus atļauts sniegt tikai Mārketinga daļai!
DUS darbību atļauts atsākt tikai pēc tam, kad to atļāvuši ugunsdzēsēji un uzņēmuma vadība.

GĀZES NOPLŪDE: AUTOGĀZE, CNG, APKURES KATLS, GĀZES BALONI:

Vienmēr svarīgākais ir cilvēka dzīvība. Ja zonā ir redzama noplūde, zvanīt 112 un evakuēt DUS telpas un teritoriju. 

Sajūtot gāzes specifisko aromātu (pievienoto odorantu), veicīgi jācenšas noskaidrot gāzes noplūdes avotu un jānovērš bīstamība.

1. **Ja noplūst autogāze (LPG)** no spiedvertnes vai uzpildes iekārtas:
 - **nobloķē** autogāzes (LPG) sūkni uz iekārtas un kases sistēmā,
 - **izslēdz** galveno gāzes elektrības ievadu (skaties elektrokapja shēmu),
 - **atslēdz** strāvu visām elektroiekārtām, kuras atrodas noplūdes zonā un tuvākiem objektiem,
 - spēcīgas noplūdes gadījumā lēnām noslēdz ventiļus saskaņā ar **"AGUS avārijas rīcības karti"** un/vai nostatus no iekārtas sazinies ar **"Virši" Tehnisko daļu 28 666 698** un "Virši" Klientu servisu 65 506 555. 
2. **Ja noplūst saspīstā dabasgāze (CNG)** no uzpildes iekārtas vai CNG mājas:
 - nostatus no iekārtas **sazinies** ar atbildīgo personu par gāzes saimniecību (skati pēdējā lapā 9. kontaktinformāciju) un seko viņa norādījumiem vai **"Virši" Tehnisko daļu 28 666 698.** 
3. **Ja noplūst dabasgāze** no gāzes apkures katla:
 - **noslēdz gāzes ventiļi**, mūsu DUS ir 2 varianti – ventīlis atrodas zem paša apkures

	AS "VIRŠI-A" DUS "Bergī" CIVILĀS AIZSARDZĪBAS PLĀNS	versija: 01.2024
---	--	------------------

- katla vai arī grīdas līmenī, apkures katla telpā (dažām DUS – ārpusē, pie katlu telpas durvīm),
- **atver visas iespējamās durvis, logus un nostiprini tos** (nodrošies pret logu, durvju aizciršanos), lai telpa maksimāli vēdinātos, tādējādi neveidojot sprādzienbīstamu vidi,
 - atrodoties ārpus katlu telpas, **sazinies ar "Virši" Tehnisko daļu 28 666 698** un "Virši" Klientu servisu 65 506 555.
4. **Ja konstatēta gāzes noplūde no gāzes balona:**
 - ja iespējams – **pārbaudi**, vai vārstulis un noslēdzošais uzgrieznis ir stingri aizgriezti,
 - ja gāze turpina noplūst, zvani gāzes balonu **servisa/avārijas dienestam – 800 004 04**,
 - ja noplūde ir spēcīga, **zvani 112**.
 5. **VISOS GĀZES NOPLŪDES GADĪJUMOS NOROBEŽO ZONU AP NOPLŪDES VIETU VISMAZ 10 PLATU SOĻU ATTĀLUMĀ, VĒJA VIRZIENĀ** (bezvēja gadījumā – vismaz 10 platu soļu rādiusā ap noplūdes vietu).
 6. **UZMANĪBU!** Gāzes noplūdes/norobežotajā zonā **kategoriski aizliegts** lietot atklātu liesmu, smēķēt, iedarbināt automašīnu, aizcirst durvis, ieslēgt un izslēgt elektroiekārtas, runāt pa mobilo tālruni – gāzes aizdedzināšanai pietiek ar dzirksteli un statisko izlādi!
 7. Kamēr noplūdes iemesls nav atklāts un novērsts, **aizliegts veikt autogāzes (LPG)/saspīstās dabasgāzes (CNG) uzpildi automašīnās, lietot gāzes apkures katlu, pārdod vai apmainīt gāzes balonus.** **STOP**
 8. Nepieciešamības gadījumā jāpārtrauc visas DUS darbība, kamēr noplūdes cēlonis nav novērsts – tādā gadījumā **sazinies ar "Virši" Tehnisko daļu 28 666 698** un Klientu servisu 65 506 555.
 9. **Veic apziņošanu saskaņā ar apziņošanas shēmu ārkārtas situācijā** (pirmspēdējā lapā).
 10. Ja noplūst dabasgāze (CNG, gāzes apkures katls), **zvani arī gāzes avārijas dienestam uz 114 un 112!**
 11. **Slēdz DUS teritoriju – iebrauktuvi/izbrauktuvi** ar norobežojošo lentu, brīdinājuma konusiem.
 12. Līdz ko ārkārtas situācija novērsta, aizpildi veidlapu **"Negadījuma akts"**. DUS vadītājs, pie pirmās iespējas, aktu reģistrē elektroniski JIRA Palīdzības portālā.
 13. **Atsākot DUS darbu**, par to ziņot "Virši" Klientu servisam 65 506 555.
 14. Medijiem un citiem interesentiem komentārus atļauts sniegt tikai Mārketinga daļai! DUS darbību atļauts atsākt tikai pēc tam, kad to atļāvis gāzes avārijas dienests un uzņēmuma vadība.

TELEFONA NUMURI, APZIŅOŠANAS SHĒMA ĀRKĀRTAS SITUĀCIJĀ:

(nomaināmas lapas)



AS "VIRŠI-A" DUS "Bergi" CIVILĀS AIZSARDZĪBAS PLĀNS

versija: 01.2024

7. Ar sadarbības institūciju noslēgtā līgumu kopija, ja avārijas ierobežošanai vai likvidēšanai paredzēts piesaistīt citu institūciju resursus

SADARBĪBAS LĪGUMS Nr. VE-01/2016

Rīgā,

2016. gada 30. septembrī

Akciju sabiedrība "VIRŠI-A", reģistrācijas Nr.40003242737, turpmāk tekstā saukta PASŪTĪTĀJS, kuru saskaņā ar statūtiem pārstāv valdes priekšsēdētājs Jānis Riekstiņš, no vienas puses, un SIA "EMENDO consulting", reģistrācijas Nr.40203010304, turpmāk tekstā saukta IZPILDĪTĀJS, ko saskaņā ar Statūtiem pārstāv valdes loceklis Aigars Miemis, no otras puses, bet abi kopā turpmāk tekstā – Puses, noslēdza šo līgumu par sekojošo:

1. Līguma priekšmets

- 1.1. IZPILDĪTĀJS apņemas ar saviem spēkiem un materiāliem visā Latvijas Republikas teritorijā PASŪTĪTĀJA norādītajos objektos nodrošināt ar vides prasību izpildi, reaģēšanu degvielas noplūdes gadījumos, bīstamo atkritumu apsaimniekošanu un ar būvniecību saistītus pakalpojumus:
 - 1.1.1. lietus notekūdens sistēmas tīrīšanu degvielas uzpildes stacijās un naftas bāzēs, t. sk. pēc nepieciešamības filtrējošo elementu nomaiņu, eļļas separatoru kalibrēšanu;
 - 1.1.2. bioloģisko attīrīšanas iekārtu apkopi degvielas uzpildes stacijās;
 - 1.1.3. bīstamo atkritumu apsaimniekošanu un utilizāciju;
 - 1.1.4. piesārņoto objektu izpēti un sanācības darbu izpildi;
 - 1.1.5. lietus notekūdens sistēmu tehnisko apsekošanu, jaunu vai rekonstruējamo notekūdens attīrīšanas iekārtu projektēšanu un būvniecību;
 - 1.1.6. reaģēšanu degvielas noplūžu gadījumos un avārijas seku novēršanu degvielas uzpildes stacijās vai citās vietās Latvijas Republikas teritorijā;
 - 1.1.7. papildus pakalpojumus (ģeoloģiskās izpētes, gruntsūdens monitoringa aku ierīkošanu, ģeodēziskos uzmērījumus, vides konsultācijas, PASŪTĪTĀJA interešu pārstāvība reģionālajās vides pārvaldēs u.c.)
- 1.2. PASŪTĪTĀJS apņemas pieņemt šos pakalpojumus un izpildītos darbus, kā arī samaksāt par tiem noteikto cenu, ja to kvalitāte atbilst šī līguma un normatīvo aktu prasībām.
- 1.3. Šī līguma 1.1.punktā un tā apakšpunktos minētos darbus un darbu apjomus IZPILDĪTĀJS iepriekš saskaņā ar Pasūtītāja Pilnvaroto personu vai noslēdz papildu vienošanos par katru konkrēto darbu. Izpildītājs darbus veic normatīvajos aktos noteiktajā kārtībā saskaņā ar līguma pielikumā Nr.1 noteiktajiem izceļojumiem.

2. Darbu izmaksas un norēķinu kārtība

- 2.1. IZPILDĪTĀJS piestāda rēķinu reizi mēnesī līdz nākamā mēneša 15. datumam par iepriekšējā mēneša faktiski izpildītajiem darbiem vai, pēc rakstiskas vienošanās ar PASŪTĪTĀJA pilnvaroto personu, par katru konkrēto objektu.
- 2.2. PASŪTĪTĀJS samaksā ne vēlāk kā 10 (desmit) dienu laikā pēc izpildīto darbu pieņemšanas un/vai IZPILDĪTĀJA izrakstītā maksājuma dokumenta (rēķina) saņemšanas.

- 2.3. IZPILDĪTĀJS apņemas savlaicīgi pēc sniegtā pakalpojuma, izrakstīt un nosūtīt Pasūtītājam rēķinu par šajā Līgumā noteiktajiem un sniegtajiem pakalpojumiem. Elektroniskās formas rēķinu Pasūtītājs ir tiesīgs pieņemt un apmaksāt, ja rēķinam ir drošs elektroniskais paraksts Elektronisko dokumentu likuma izpratnē. Elektroniskās formas rēķins tiek nosūtīts uz Pasūtītāja norādīto e-pastu - birojs@virsia.lv - un ir derīgs bez paraksta.
 - 2.4. PASŪTĪTĀJS samaksā, pārskaitot naudu uz IZPILDĪTĀJA rēķinā uzrādīto bankas kontu.
3. **Līguma darbības laiks.**
- 3.1. Līgums stājas spēkā no līguma parakstīšanas brīža un darbojas līdz 2017. gada 31. decembrim.
 - 3.2. Par līguma priekšlaicīgu izbeigšanu icinteresētajai pusei jāinformē otrs līguma slēdzejs vismaz 30 (trīsdesmit) dienas iepriekš rakstiskā veidā.
 - 3.3. Ja neviena no Pusēm nav informējusi otru Pusi par Līguma izbeigšanu, šis līgums automātiski pagarinās uz katru nākamo gadu.

4. IZPILDĪTĀJA tiesības un pienākumi

- 4.1. Šī līguma ietvaros rūpīgi, kvalitatīvi un savlaicīgi izpildīt visus darbus – patstāvīgi, ar saviem darba rīkiem, ierīcēm (mehāniskiem un instrumentiem), ar saviem materiāliem, izmantojot savas profesionālās iemaņas. Ja nepieciešams, IZPILDĪTĀJS uzaicina šajā līgumā paredzēto darbu izpildei apakšuzņēmējus, vai/un citus kvalificētus speciālistus, tos pilnībā apmaksājot ar saviem līdzekļiem. Apakšuzņēmēju pieaicināšana neatbrīvo IZPILDĪTĀJU no atbildības par šī līguma izpildi un kvalitāti, kopumā vai kādā no daļām, kā arī neuzliek PASŪTĪTĀJAM papildus pienākumus un saistības.
- 4.2. Pēc PASŪTĪTĀJA pieprasījuma, pārstāvēt PASŪTĪTĀJA intereses attiecībā ar Latvijas Republikas Valsts vides dienesta Reģionālajām vides pārvaldēm un citām vides aizsardzības iestādēm vai ieinteresētām institūcijām.
- 4.3. IZPILDĪTĀJS apņemas ievērot un nodrošināt šādu reaģēšanas kārtību neparedzamas degvielas noplūdes konstatēšanas gadījumā:
 - 4.3.1. Pārstāvja ierašanās objektā Rīgā - 4 stundu laikā no izsaukuma saņemšanas brīža;
 - 4.3.2. Pārstāvja ierašanās objektā pārējā Latvijas Republikas teritorijā - 8 stundu laikā no izsaukuma saņemšanas brīža;
 - 4.3.3. Reaģēšanas laikus var mainīt pusēm par to vienojoties izsaukuma laikā.
- 4.4. Ja kādā objektā apsekošanas laikā tiek konstatētas neatbilstības normatīvo aktu prasībām, IZPILDĪTĀJS veic darbības to novēršanai, kas iepriekš tiek saskaņotas ar PASŪTĪTĀJA pilnvaroto personu.
- 4.5. Izpildot darbus, saskaņā ar šī līguma noteikumiem, IZPILDĪTĀJS ir pilnā mērā atbildīgs un Izpildītāja darbinieki stingri ievēro darba un vides aizsardzības, drošības tehnikas, ugunsdrošības un eksplozijasdrošības, kā arī citus Latvijas Republikā spēkā esošos obligātos noteikumus, normatīvus un normas, kas reglamentē uz šī līguma pamata uzdotu darbu izpildi.
- 4.6. IZPILDĪTĀJS garantē, ka izpildāmos darbus darīs atbilstoši kvalificēts darbspēks, attiecīgajā sfērā reģistrēts, akreditēts vai licenzēts uzņēmums, izmantotās iekārtas, to rezerves daļas vai materiāli atbilst to paredzētajam pielietojumam un prasībām, kas ir spēkā Latvijas Republikā un ko izvirzījuši iekārtu izgatavotāji.

- 4.7. Gadījumā, ja šī līguma darbības laikā IZPILDĪTĀJAM kļūst zināms un/vai jāzina, sakarā ar veicamo darbu specifiku un IZPILDĪTĀJA profesionālajām iemaņām, par jaunajiem noteikumiem un/vai normām, kas attiecināmas uz šī līguma priekšmetu, kas savukārt ietekmēs veicamo darbu kvalitāti, IZPILDĪTĀJAM nekavējoties rakstiski jābrīdina par šādiem apstākļiem PASŪTĪTĀJS, līdz ar ko Puses savstarpēji vienojas par turpmākajām darbībām šī līguma ietvaros.
- 4.8. Saskaņošanas kārtībā IZPILDĪTĀJS apņemas atskaitīties PASŪTĪTĀJAM par darbu izpildes gaitu, nodrošināt izpildīto darbu dokumentāru noformēšanu un nodošanu PASŪTĪTĀJAM saskaņā ar šī līguma noteikumiem. Pēc darbu izpildes nodot PASŪTĪTĀJAM dokumentāciju, ko tas saņēmis saistībā ar līgumā paredzēto darbu izpildi.
- 4.9. Neizpauš darba rezultātā PASŪTĪTĀJA objektos iegūto informāciju, kā arī PASŪTĪTĀJA plānus un komercnoslēpumus trešajām personām bez PASŪTĪTĀJA rakstiskas piekrišanas.
- 4.10. Izpildot darbus, garantēt, ka personāls izmanto individuālās aizsardzības līdzekļus, iekārtas un instrumentus, kas ir darba kārtībā, apģērbus, kurš ir tīrs, izpildāmajiem darbiem piemērots un uz kura skaidri norādīta personāla piederība servisa uzņēmumam, autotransportu, kas ir tīrs un atrodas labā tehniskā stāvoklī.
- 4.11. IZPILDĪTĀJAM ir pienākums ne vēlāk kā 24 stundu laikā paziņot PASŪTĪTĀJA pilnvarotajai personai uz e-pasta adresi, ja, IZPILDĪTĀJAM izpildot darbus PASŪTĪTĀJA objektā, ir noticis negadījums, kas radījis vai varējis radīt draudus personu dzīvībai vai apkārtnējam vidi;
- 4.12. IZPILDĪTĀJS katra mēneša piecpadsmitajā dienā PASŪTĪTĀJA pilnvarotajai personai iesniedz parakstīšanai atskaiti par kopējo izpildīto darbu apjomu PASŪTĪTĀJA objektos iepriekšējā mēnesī.
- 4.13. IZPILDĪTĀJS sagatavo PASŪTĪTĀJAM rēķinu elektroniskā veidā atbilstoši likuma „Par pievienotās vērtības nodokli” nosacījumiem, kas pamatots ar šī līguma 4.12. punktā minēto atskaiti, un nosūta to elektroniski uz PASŪTĪTĀJA pilnvarotās personas e-pasta adresi.
- 4.14. IZPILDĪTĀJS nodrošina servisa pakalpojumus 24 (divdesmit četras) stundas diennaktī bez brīvdienām. IZPILDĪTĀJS apņemas ierasties PASŪTĪTĀJA objektā 8 (astoņu) stundu laikā pēc izsaukuma saņemšanas pa telefona numuru 29128476 un/vai 26668334, ja tas apdraud tās darbību vai rada bīstamību vidi.

5. PASŪTĪTĀJA pienākumi

- 5.1. Nodrošināt IZPILDĪTĀJU ar līguma izpildei nepieciešamajiem dokumentiem, ja IZPILDĪTĀJS to rakstiski (e-pasts) pieprasījis, kā arī citu darbu veikšanai nepieciešamo informāciju (kā rakstisko, tā arī mutisko) par objektu, tā darba specifiku un citiem apstākļiem, kuri var ietekmēt veicamo darbu rezultātus.
- 5.2. Apmaksāt IZPILDĪTĀJAM iesniegtos rēķinus par padarītajiem darbiem 10 (desmit) dienu laikā pēc to saņemšanas.
- 5.3. Apmaksāt IZPILDĪTĀJA dīkstāves, gadījumā ja PASŪTĪTĀJA vainas dēļ nav iespējama notekūdeņu sistēmas tīrīšana, izpētes vai būvniecības darbi iepriekš saskaņotajā laikā.
- 5.4. Nekavējoties ziņot IZPILDĪTĀJAM par traucējumiem objekta iekārtu darbībā.
- 5.5. Nodrošināt brīvu pieeju objektam vai tā iekārtām, kurām nepieciešamas apkopes, vides kvalitātes izpētes vai būvniecības darbi.
- 5.6. PASŪTĪTĀJAM ir tiesības izsaukt IZPILDĪTĀJU 24 (divdesmit četras) stundas diennaktī, ievērojot izsaukšanas kārtību – telefona zvans un e-pasts.



AS "VIRŠI-A" DUS "Bergī" CIVILĀS AIZSARDZĪBAS PLĀNS

versija: 01.2024

- 5.7. Notekudeņu sistēmas apkopes darbu pieņemšanu nodrošina tehniskais direktors, bet ja viņš nav uz vietas, tad tas pilnvaro kādu no PASŪTĪTĀJA personāla, parakstīties IZPILDĪTĀJA pakalpojuma sniegšanas aktā, tūlīt pēc izpildītā darba, tādējādi apliecinot servisa darbinieka ierašanās laiku, izpildīto darbu apjomu, izmantoto rezerves daļu un tam patērēto laiku.
- 5.8. Līgumā paredzētos maksājumus pārskaitīt uz IZPILDĪTĀJA norādīto bankas kontu.
- 6. Līgumslēdzēju pušu atbildība un strīdu izskatīšanas kārtība.**
- 6.1. IZPILDĪTĀJS un PASŪTĪTĀJS, saskaņā ar esošajiem normatīvajiem aktiem, uzņemas materiālu un juridisku atbildību par līgumā paredzēto saistību neizpildi vai nepienācīgu izpildi.
- 6.2. Gadījumā, ja kāda no līgumslēdzējām pusēm nepilda vai nepienācīgi pilda šī līguma noteikumus, vainīgā Puse pilnībā atlīdzina otrai Pusei radušos tiešos zaudējumus saskaņā ar Latvijas Republikā spēkā esošajiem normatīvajiem aktiem un šo līgumu.
- 6.3. Visus strīdus un domstarpības, kas rodas starp Pusēm sakarā ar šī līguma izpildi, Puses risina pārrunu ceļā. Ja vienošanās netiek panākta, strīdus izskata tiesā saskaņā ar Latvijas Republikā spēkā esošajiem normatīvajiem aktiem.
- 7. Darbu izpildīšanas kārtība un nosacījumi.**
- 7.1. Darbi tiek izpildīti saskaņā ar šī līguma punktiem un līguma papildus vienošanām, pēc darba pabeigšanas tiek sastādīts un abpusēji parakstīts pieņemšanas-nodošanas akts.
- 7.2. Plānveida pasākumi katru gadu tiek saskaņoti ar PASŪTĪTĀJA pilnvaroto personu ne vēlāk kā līdz tekošā gada 1. martam.
- 7.3. PASŪTĪTĀJS uz visu šī līguma laiku nozīmē savu pilnvaroto pārstāvi – tehnisko direktoru Raimonda Grolli, kura e- pasta adrese: raimonds.grollis@virsia.lv un/vai.raimonds.grollis@gmail.com, mob. tel. 29112800.
- 7.4. IZPILDĪTĀJS, lai risinātu darba gaitā radušos jautājumus no savas puses nozīmē pilnvaroto pārstāvi - Gints Hermanis, mob.tel. 29128476, epasts: info@emendocon.lv.
- 7.5. Gadījumā, ja darbu izpildes gaitā tiek atklāts, ka izpildītais darbs neatbilst kvalitātei, IZPILDĪTĀJAM jānovērs norādītie trūkumi uz sava rēķina un PASŪTĪTĀJA norādītajā laikā.
- 8. Nepārvarama vara (force majeure)**
- 8.1. Neviena no Pusēm netiks uzskatīta par atbildīgu, ja šī līguma nosacījumu izpildi aizkavē vai padara neiespējamu dabas katastrofas, kari, diversijas, streiki, ugunsgrēki, revolūcijas vai jebkuri citi apstākļi ārpus tās Puses kontroles, kuras līgumsaistības tas ietekmē un kuru Puse nav spējīga novērst ar jebkādam saprātīgām tās rīcībā esošām metodēm un centību. Par augstākminēto apstākļu iestāšanos Pusei, kura šo apstākļu dēļ nevar pildīt savas līguma saistības, 5 (piecu) darba dienu laikā rakstiski jāinformē otra Puse.
- 8.2. Gadījumos, ja Pusēm pastāv interese turpināt šī līguma attiecības, šī līguma saistību izpildes termiņš tiek pagarināts, Pusēm par to rakstiski vienojoties. Gadījumā, ja nepārvaramas varas apstākļu iestāšanās dēļ, Puses neredz iespēju turpināt šī līguma attiecības, šis līgums tiek pārtraukts pēc Pušu vienošanās, ievērojot šī līguma noteikumus.

9. Līguma grozīšana, papildināšana, pirmstermiņa izbeigšana.

- 9.1. Šis līgums var tikt grozīts, papildināts vai izbeigts pirms termiņa, Pusēm par to iepriekš rakstiski vienojoties.
- 9.2. Gadījumā, ja kāda no līgumslēdzējām Pusēm nepilda vai nepienācīgi pilda šī līguma noteikumus vairāk kā 30 (trīsdesmit) kalendārās dienas, un nav novērsusi pārkāpumu vai nav uzsākusi pārkāpuma novēršanu 10 dienu laikā no otras Puses rakstveida paziņojuma nosūtīšanas dienas, otrai Pusei ir tiesības vienpusējā kārtībā atkāpties no šī līguma, rakstiski paziņojot par to otrai pusei 5 (piecas) darba dienas iepriekš un pieprasot atlīdzināt zaudējumus normatīvajos aktos noteiktajā kārtībā.
- 9.3. Ja šis līgums tiek izbeigts pirms termiņa:
- 9.3.1. IZPILDĪTĀJS nodod PASŪTĪTĀJAM visu dokumentāciju, kuru viņš saņēmis, lai pildītu saskaņā ar šo līgumu uzņemtas saistības, kā arī dokumentāciju, kas noformēta līgumā minēto darbu izpildes gaitā;
- 9.3.2. PASŪTĪTĀJS samaksā IZPILDĪTĀJAM par faktiski pabeigtajiem darbiem pēc to nodošanas, vadoties pēc šī līguma noteikumiem.

10. Citi noteikumi

- 10.1. Visas izmaiņas un papildinājumi, kas saistīti ar šo līgumu, ir spēkā tikai tadā gadījumā, ja izdarīti rakstveidā un apstiprināti ar Pušu parakstiem;
- 10.2. Gadījumā, ja kāda no Pusēm maina savu juridisko adresi un/vai bankas rekvizītus, tā ne vēlāk kā 5 (piecu) kalendāro dienu laikā pēc izmaiņu veikšanas rakstiski paziņo par to otrai Pusei. Par zaudējumiem, kuri var rasties šī līguma Pusei, sakarā ar šo izmaiņu nesavlaicīgu un nepienācīgu paziņošanu, pilnā apjomā atbild vainīgā Puse.
- 10.3. Visos pārējos šajā līgumā neatrunātajos jautājumos Puses vadās no Latvijas Republikā spēkā esošajiem normatīvajiem aktiem.
- 10.4. Šis līgums sastādīts latviešu valodā uz 7 (septiņām) lappusēm (kopā ar pielikumu) divos autentiskos eksemplāros, no kuriem viens glabājas pie PASŪTĪTĀJA, otrs pie IZPILDĪTĀJA. Puses apliecina, ka tām ir tiesības parakstīt šo līgumu, tām ir visas nepieciešamās pilnvaras un atļaujas slēgt šo līgumu.

11. Pušu juridiskās adreses, rekvizīti un paraksti

PASŪTĪTĀJS	IZPILDĪTĀJS
AS "VIRŠI-A" Kalna iela 17, Aizkraukle, Aizkraukles pag., Aizkraukles nov., LV 5101 Reģ. Nr. 40003242737 Tel. 65133677 e-pasts: birojs@virsia.lv Banka: AS „Swedbank” Konts: LV45HABA0551002267358 Kods: HABALV22	SIA "EMENDO consulting" Zāliņa iela 5-26, Rīga, LV-1039 Reģ.Nr.40203010304 Tel. 26668334 e-pasts: info@emendocon.lv Banka: AS "Citadele banka" Konts: LV71PARX0017176840001 Kods: PARXLV22
<p>z.v.  J. Riekstiņš</p> 	<p>z.v.  A. Miemis</p>

8. Paaugstinātas bīstamības objekta bīstamo ķīmisko vielu un maisījumu glabātavas shēma

